

令和元年度

九重町統計書

*Kuju Handakougen
Night Hike
30th anniversary*



令和元年8月実施「九重飯田高原ナイトハイク」ロゴ

※「九重飯田高原ナイトハイク」は令和元年で終了しました

大分県九重町

令和2年9月発行

【 目 次 】

	ページ 頁
概 要	1
土地及び気象	3
人口及び世帯	5
事 業 所	9
農 業	9
林 業	13
工 業	14
水 道	14
運 輸	14
商 業	16
財 政	17
社 会 保 障	19
保 健 衛 生	21
教育及び文化	22
公 務 員	26
観 光	30
災害及び事故	31

【 細 目 次 】

概 要	ページ
1 町の位置	1
2 町の面積	1
3 庁舎の位置	1
九重町民憲章	2

土地及び気象

4 町の変遷	3
5 山 岳（標高1,000m以上の著名なもの）	3
6 河 川（河川延長10,000m以上）	3
7 瀑 布（主要なもの）	4
8 地目別面積	4
9 月別平均気温（平成29年1月~12月）	4
10 月別降水量（平成29年1月~12月）	5

人口及び世帯

11 人口の推移	5
[各地区別国調人口・世帯数の推移]	6
12 年齢5才階級別人口	7
13 年齢階層別人口構成	7
14 産業別就業人口の推移	8
15 産業別（大分類）就業者構成	8

事業所

16 産業大分類別事業所数	9
---------------	---

農 業

17 農業就業人口	9
18 専業・兼業別農家数	10
19 経営耕地面積	10
20 主要産品	11
21 農業用機械の保有台数（個人有）	13

林業	ページ
22 森林資源	13
工業	
23 工業の推移	14
水道	
24 水道施設普及状況	14
運輸	
25 町道現況	14
26 町道の推移	14
27 有料道路利用状況（大分自動車道）	15
28 JR九州各駅別運輸状況	15
29 車種別自動車等台数	16
商業	
30 事業所数・従業者数・年間商品販売額	16
財政	
31 普通会計歳入歳出決算（平成29年度）	17
32 町民一人当たりの決算額（平成29年度）	18
33 経常収支比率・実質公債費比率・ 公債費負担比率の推移と財政力指数の推移	18
社会保障	
34 国民健康保険の推移	19
35 一人当たりの国民健康保険税額・医療費の推移	19
36 国民年金被保険者の推移	20
37 国民年金給付状況	20
38 生活保護の状況	20

保健衛生 ページ 頁

39	医療施設数・医師及び歯科医師数	21
40	死因別死亡者数	21

教育及び文化

41	町立保育所の状況	21
42	町立幼稚園の状況	22
43	町立こども園の状況	22
44	児童・生徒数の推移	23
45	中学校卒業者の進路状況	23
46	テレビ普及状況	23
47	九重町の文化財	24

公務員

48	職員数	26
49	歴代町長・副町長（助役）・収入役・教育長	27
50	議会	28
51	組織構成図	29

観 光

52	観光客数及び消費額	30
53	まつり・イベント	31

災害及び事故

54	火災発生及び損害状況	31
55	消防団と消防施設の状況	32
56	交通事故発生状況	32

—補注—

・生産農業所得（農家1戸当り）につきましては、大分農林水産統計における調査が平成19年度以降行われていないので、平成23年版から記載しておりません。

・大分県統計年鑑の更新がなかったデータについては、昨年のデータのまま掲載しております。

概要

1 町の位置

- ・東 経 131° 6' 30" ~ 131° 19' 42"
- ・北 緯 33° 4' 18" ~ 33° 17' 49"
- ・東 西 18.7km
- ・南 北 23.4km

2 町の面積

271.37km²（※測定方法の変更により平成26年度面積変更）

九重町は、大分県の南西部に位置しており、東は由布市、竹田市に、北西は玖珠町に、南西は熊本県阿蘇郡に接している。

町の中央部を筑後川の上流玖珠川が東西に走り、西側に田畑、山林等が開け、東南方には久住山、大船山、三俣山等10有余の標高800m~1,762mに達する九州の屋根というべき名峰連なる九重山群がある。

耕地は、主に玖珠川沿いの流域と山麓の傾斜地の標高350m~1,050mの間に段階状に散在し、大部分は山林・原野に覆われており、気候は変化が激しく、東北から九州を内包しているといえる。さらに本町は、地熱資源をはじめ豊富な資源を有し、変化に富んだ自然景観に恵まれた町である。

3 庁舎の位置

九重町役場	大分県玖珠郡九重町大字後野上8番地の1
	TEL 0973-76-2111（代表）
	FAX 0973-76-3840（1階）0973-76-2247(2階)
位 置	東 経 131° 11' 30"
	北 緯 33° 13' 30"
	標 高 432.8959m

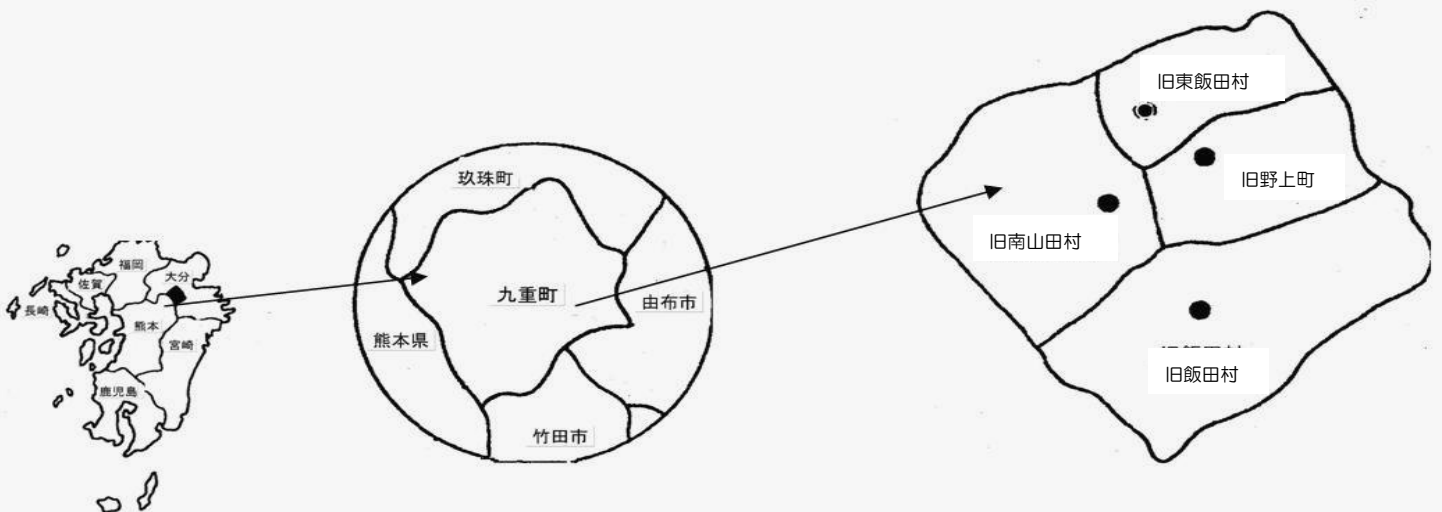

九重町民憲章

わたしたちは、九重町民であることに誇りをもち、郷土を愛し、町の発展とお互いのしあわせを築くため、この憲章を定めます。

【昭和58年12月1日制定】

- 一、誇れる歴史と文化を伸ばし育てよう。
- 一、恵まれた自然を愛し守りつづけよう。
- 一、あたたかいふれあいを大切にしよう。
- 一、豊かな資源を生かし伸びゆく町にしよう。
- 一、健康で住みたくなる町にしよう。

町の木『くぬぎ』



くぬぎは、昔は薪炭林として、現在は椎茸の原木林として、町の基幹産業「椎茸」の生産活動にとって欠くことのできないものになっています。

高原では、カシワ・ミズナラと混生して林をつくり、春から夏の緑初夏のクヌギ林を歩いていると、薄緑の色が身体中に染まっていくようです。秋から冬には、カラカラと枝を鳴らして、九重の四季の風景を彩っています。

【昭和58年11月1日制定】

町の鳥『カッコウ』



カッコウは、5月の中頃南の国から帰ってきて野山で子育てを始めます。鳴き声そのまま名前になっているという親しみのある鳥です。「二ついで郭公どりの啼く聞けば、こだまの如しかわるがわるに」〔島木赤彦〕という歌がありますが、深緑の高原に響き渡るカッコウの声は、静寂・無垢で聖域を連想させ、それでいて活気を誘う予感をどこかに持っています。牧歌的・文学的な九重の高原に適した鳥でくじゅうを訪れる登山者に最も愛されています。

【昭和58年11月1日制定】

町の花『ミヤマキリシマ』



ミヤマキリシマは、九州地方の高所に分布する *Rhododendron kiusianum*〔九州のツツジ(学名)〕を起源としており、自生地では自然交雑しています。

九重の山野に多く自生し、風雪に耐え初夏の訪れを告げるその花は、赤紫色から白色まで色調に変化があり、九重を訪れた人々の心を魅了しています。

昭和53年NHKみんなの歌で全国で大ヒットした「坊ヶツル讃歌」の歌詞の中にもミヤマキリシマの美しさが讃えられ、日本中の人々に愛される名花となりました。

【昭和53年6月1日制定】

土地及び気象

4 町の変遷

- ・昭和30年 2月1日 東飯田村・野上町・飯田村・南山田村の合体合併により九重町となる。
- ・昭和44年 8月1日 玖珠町の一部を編入
- ・昭和49年12月1日 玖珠町の一部を編入

5 山 岳（標高1,000m以上の著名なもの）

順位	名称	呼び名	標高
1	星生山	ほっしょうざん	1,762m
2	三俣山	みまたやま	1,744m
3	黒岩山	くろいわさん	1,503m
4	涌蓋山	わいたざん	1,500m
5	獵師山	りょうしさん	1,423m
6	合頭山	ごうとうさん	1,384m
7	泉水山	せんすいさん	1,296m
8	崩平山	くえのひらやま	1,288m
9	一目山	いちもくざん	1,287m
10	横山	よこやま	1,037m
11	鹿伏岳	かぶしだけ	1,024m
12	平家山	へいげざん	1,023m

【資料：国土交通省国土地理院】

6 河 川（河川延長10,000m以上）

水系	河川	級	起 点	終 点	県内流路延長
筑後川	玖珠川	1級	九重町	日田市	60,100m
筑後川	野上川	1級	九重町	九重町	15,450m
筑後川	町田川	1級	九重町	九重町	10,000m

【資料：令和元年版大分県統計年鑑：大分県河川課】

7 瀑布（主要なもの）

名称	所在地	落差
震動の滝	飯田	83m
竜門の滝	東飯田	20m

【資料：平成18年版大分県統計年鑑】

8 地目別面積

地目別による面積の割合

地目	面積
田	12.50 km ²
畑	4.26 km ²
宅地	3.00 km ²
山林	154.70 km ²
原野	21.26 km ²
その他	75.65 km ²
総面積	271.37 km ²

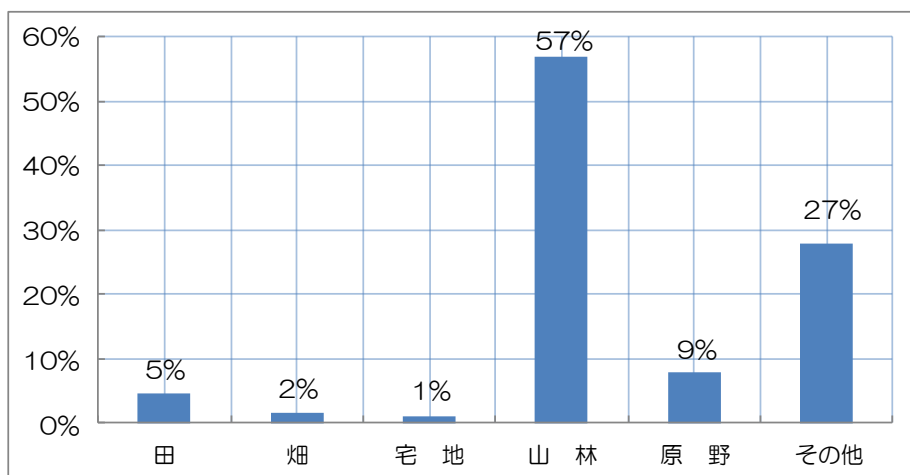

【資料：平成31年土地に関する概要調書】

9 月別平均気温（平成31年1月～令和元年12月）

（単位：℃）

【資料：玖珠気象観測】

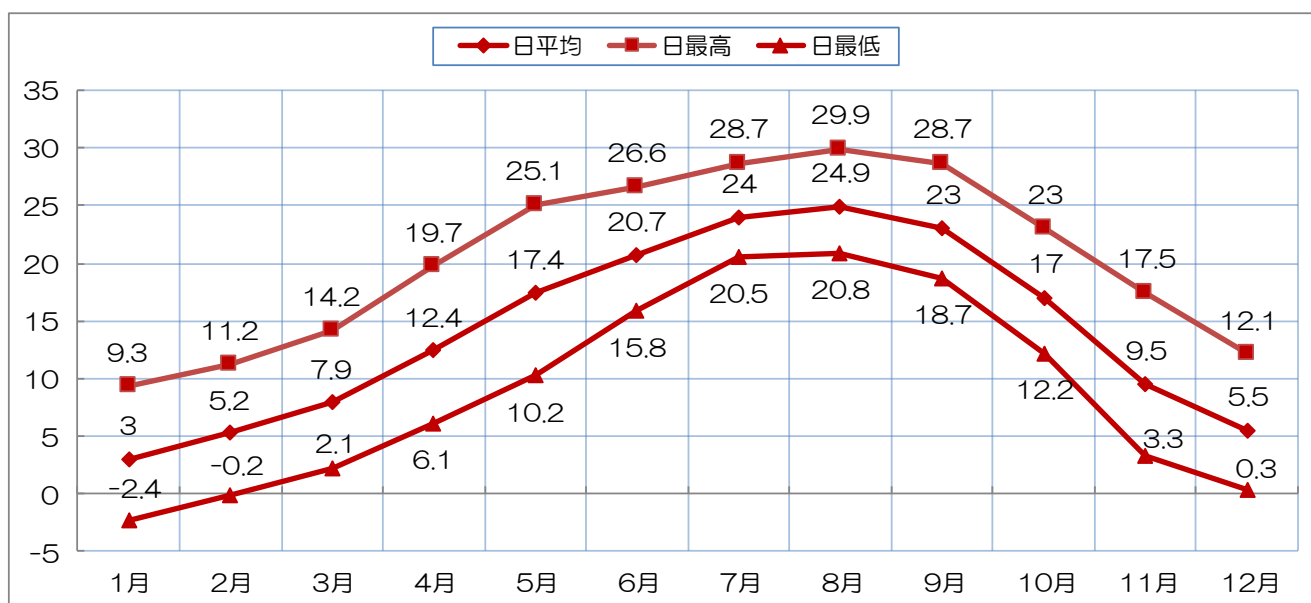

10 月別降水量（平成31年1月～令和元年12月）

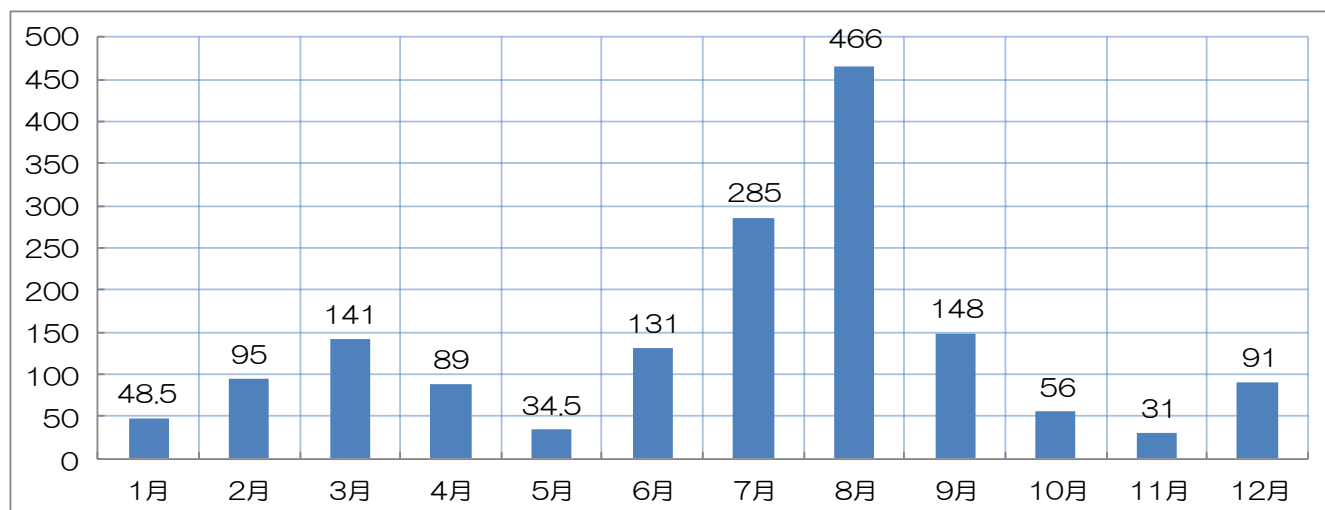

(単位：mm)

【資料：玖珠気象観測所】

人口及び世帯

11 人口の推移

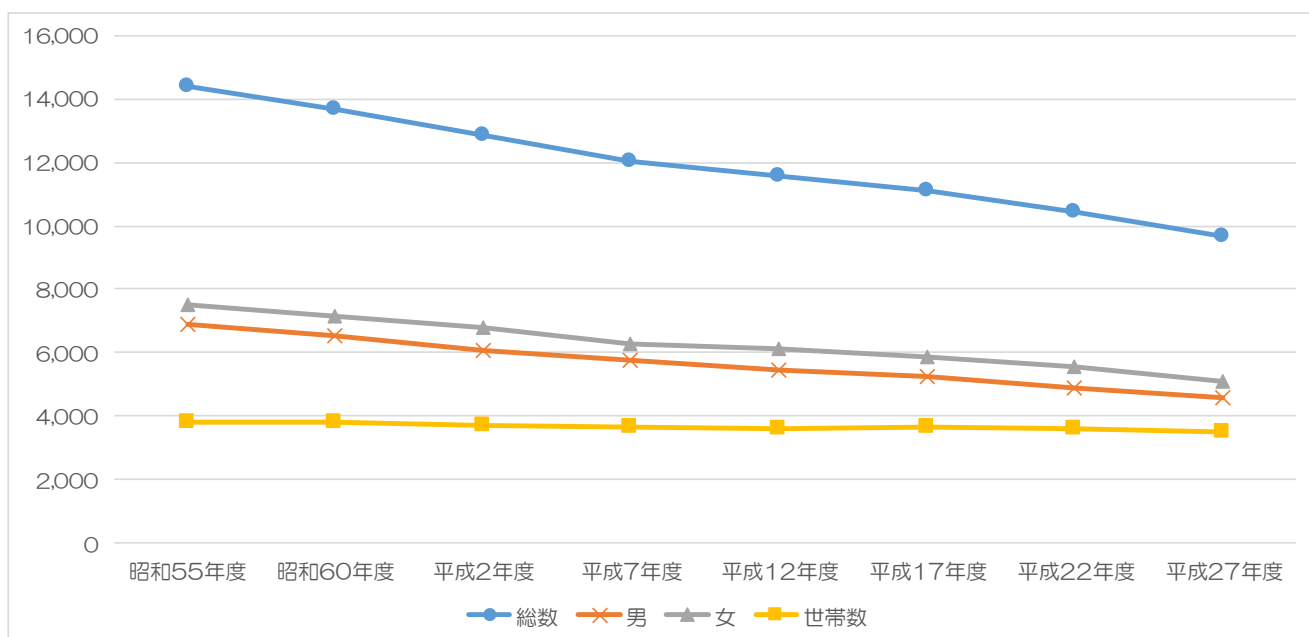

	昭和55年度	昭和60年度	平成2年度	平成7年度	平成12年度	平成17年度	平成22年度	平成27年度
総数	14,407	13,672	12,848	12,022	11,566	11,108	10,421	9,645
男	6,905	6,511	6,083	5,754	5,460	5,234	4,874	4,557
女	7,502	7,161	6,765	6,268	6,106	5,874	5,547	5,088
世帯数	3,817	3,795	3,671	3,664	3,606	3,638	3,601	3,473

【資料：国勢調査】

[各地区別人口・世帯数の推移]

年 度	東飯田地区	野上地区	飯田地区	南山田地区	合 計
平成28年度	1,008	900	789	1,201	3,898
(対前回増減率)	(△0.79)	(△0.33)	(△0.50)	(△1.00)	(△0.28)
平成29年度	1,016	897	785	1,189	3,887
(対前回増減率)	(0.69)	(1.23)	(1.91)	(△1.51)	(0.39)
平成30年度	1,023	908	800	1,171	3,902
(対前回増減率)	(0.2)	(△1.54)	(△0.25)	(1.37)	(0.05)
令和元年度	1,025	894	798	1,187	3,904

【 人口総数 】

(単位：人・%)

年 度	東飯田地区	野上地区	飯田地区	南山田地区	合 計
平成28年度	2,628	2,304	1,840	3,032	9,804
(対前回増減率)	(△1.45)	(△1.78)	(△3.21)	(△2.21)	(△2.09)
平成29年度	2,590	2,263	1,781	2,965	9,599
(対前回増減率)	(△2.20)	(0.17)	(△0.22)	(△2.70)	(△1.43)
平成30年度	2,533	2,267	1,777	2,885	9,462
(対前回増減率)	(△1.54)	(△2.38)	(△2.64)	(△2.08)	(△2.11)
令和元年度	2,494	2,213	1,730	2,825	9,262

【 男 】

(単位：人・%)

年 度	東飯田地区	野上地区	飯田地区	南山田地区	合 計
平成28年度	1,243	1,085	916	1,411	4,655
(対前回増減率)	(△1.29)	(△1.47)	(△3.60)	(△2.41)	(△2.13)
平成29年度	1,227	1,069	883	1,377	4,556
(対前回増減率)	(△1.39)	(0.37)	(1.13)	(△2.54)	(△0.83)
平成30年度	1,210	1,073	893	1,342	4,518
(対前回増減率)	(△2.48)	(△2.61)	(△2.69)	(△2.46)	(△2.55)
令和元年度	1,180	1,045	869	1,309	4,403

【 女 】

(単位：人・%)

年 度	東飯田地区	野上地区	飯田地区	南山田地区	合 計
平成28年度	1,385	1,219	924	1,621	5,149
(対前回増減率)	(△1.59)	(△2.05)	(△2.81)	(△2.04)	(△2.06)
平成29年度	1,363	1,194	898	1,588	5,043
(対前回増減率)	(△2.93)		(△1.56)	(△2.83)	(△1.96)
平成30年度	1,323	1,194	884	1,543	4,944
(対前回増減率)	(△0.68)	(△2.18)	(△2.6)	(△1.75)	(△1.72)
令和元年度	1,314	1,168	861	1,516	4,859

※ 各年度3月31日現在の数値

1.2 年齢5才階級別人口

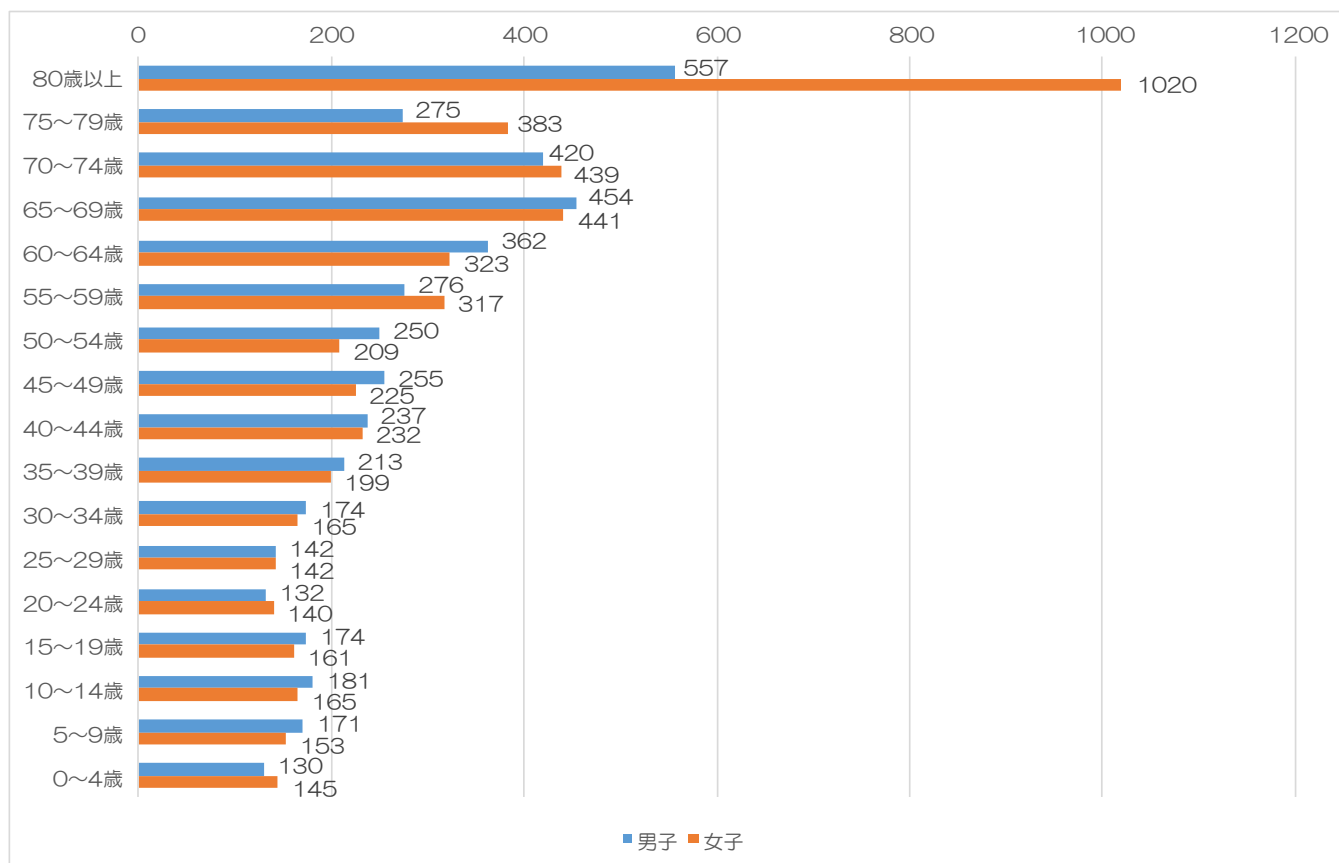

【資料：令和2年3月31日現在 住民基本台帳月報】

1.3 年齢階層別人口構成

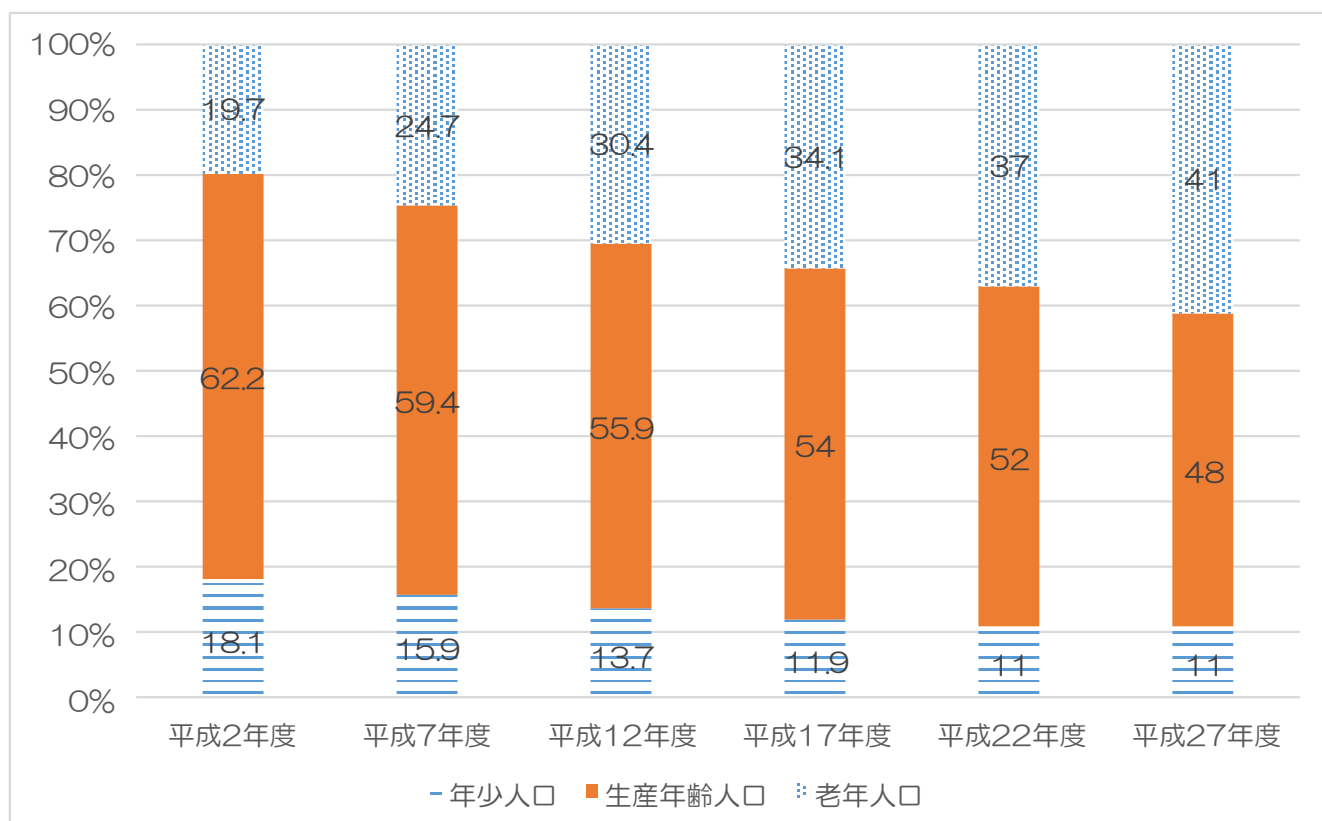

【資料：国勢調査】

14 産業別就業人口の推移

産業別就業人口の推移	昭和60年度	平成2年度	平成7年度	平成12年度	平成17年度	平成22年度	平成27年度
第1次産業	2,802	2,449	2,045	1,968	1,718	1,467	1,304
第2次産業	1,487	1,566	1,606	1,397	1,165	964	912
第3次産業	2,726	2,807	2,768	2,836	2,938	2,923	2,727
分類不能の産業	9	1	4	6	0	4	19
合計	7,024	6,823	6,423	6,207	5,821	5,358	4,962

(単位：人)

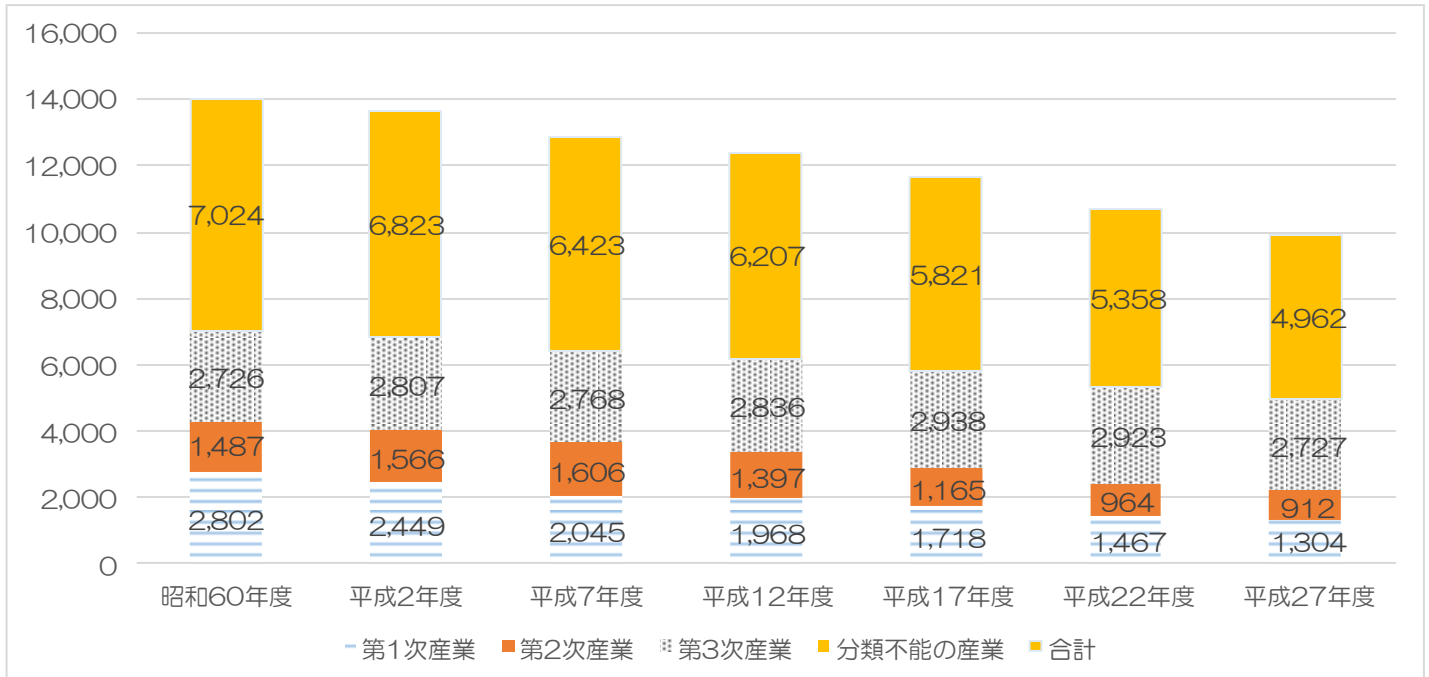

【資料：国勢調査】

15 産業別（大分類）就業者

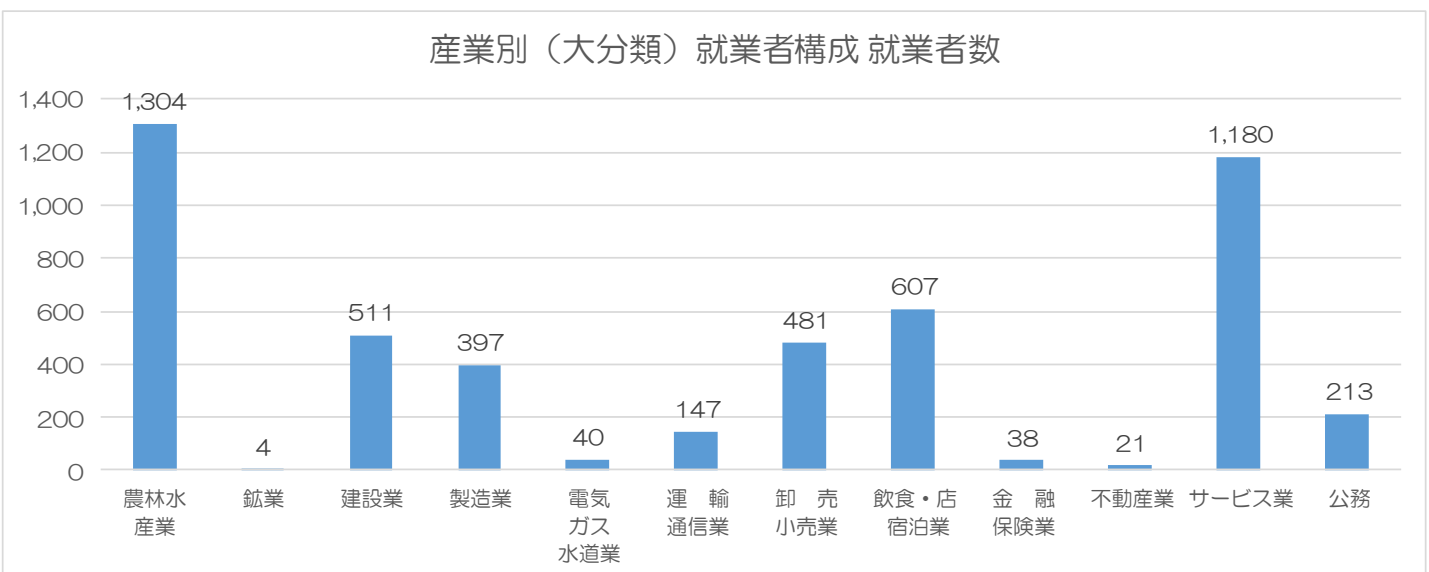

*電気・ガス・水道業は熱供給も含む。

【資料：平成27年国勢調査】

事業所

16 産業大分類別事業所数（平成26年7月1日現在）

		事業所数
全	産 業	568
	農 林 漁 業	20
	非 農 林 漁 業	
	鉱 業	1
	建 設 業	82
	製 造 業	38
	電気・ガス・熱供給・水道業	4
	情 報 通 信 業	—
	運 輸 業	14
	卸 売・小 売 業	110
	金 融・保 険 業	2
	不 動 産 業	15
	飲食店・宿泊業	148
	医 療・福 祉	25
	教育・学習支援業	6
	複合サービス事業	7
	サービス業(他に分類されない)	96
	公務(他に分類されない)	

【資料：令和元年版大分県統計年鑑】

農業

17 農業就業人口

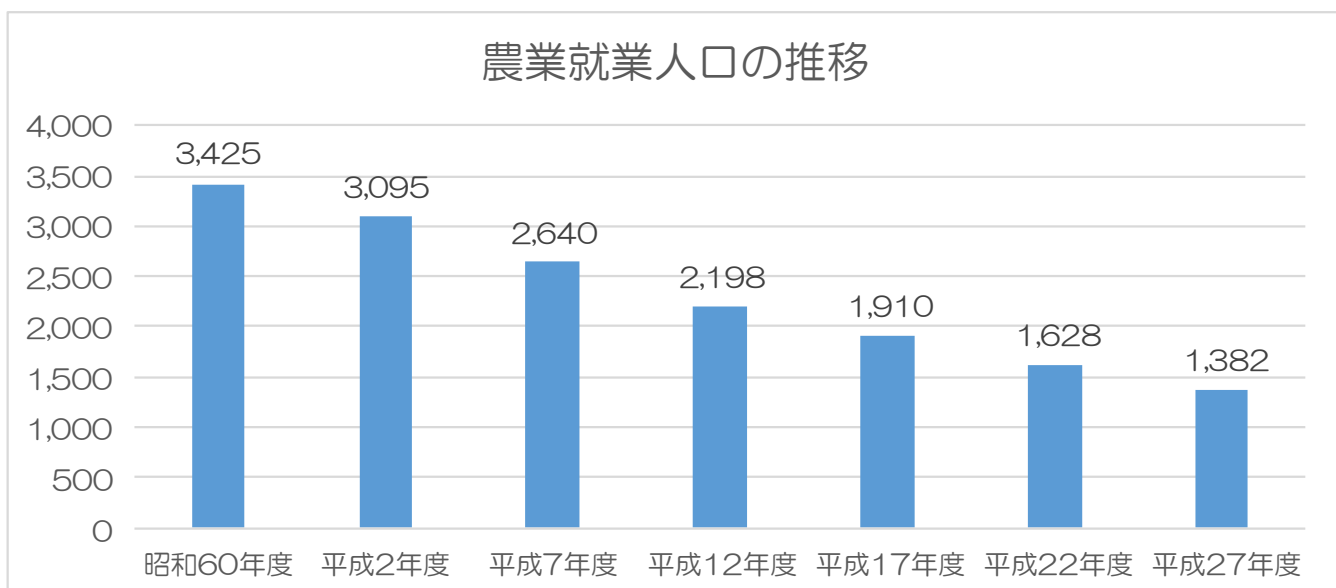

*平成12・17・22・27年については販売農家のみの数値

【資料：平成27年農林業センサス】

18 専業・兼業別農家数

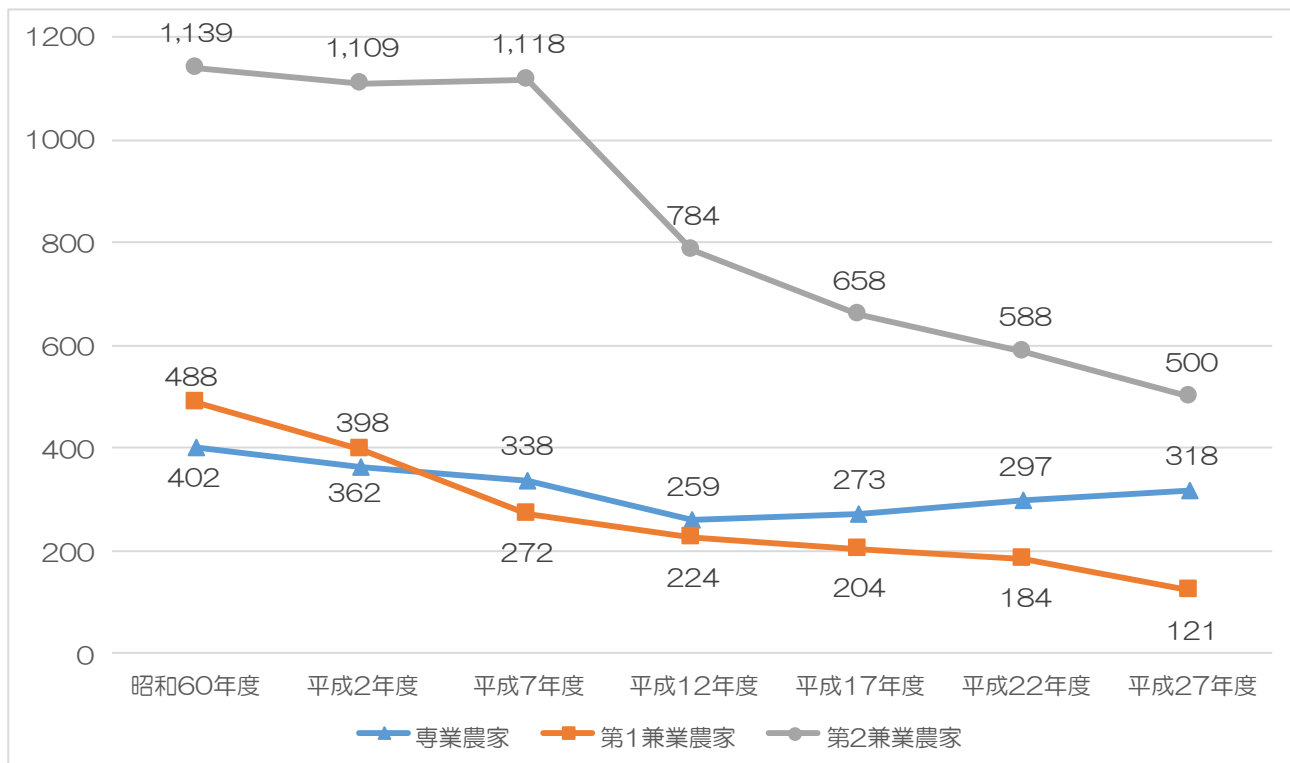

【資料：平成27年農林業センサス】

19 経営耕地面積

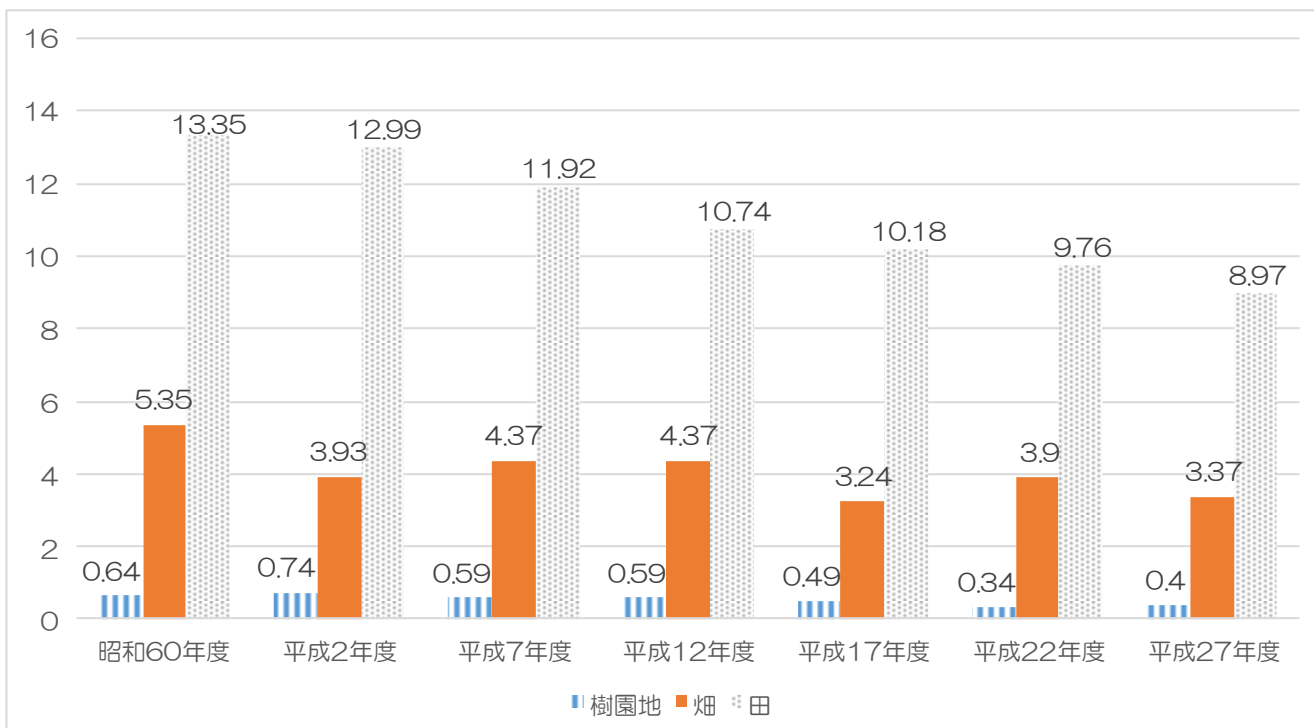

	昭和60年度	平成2年度	平成7年度	平成12年度	平成17年度	平成22年度	平成27年度
樹園地	0.64	0.74	0.59	0.59	0.49	0.34	0.4
畑	5.35	3.93	4.37	4.37	3.24	3.9	3.37
田	13.35	12.99	11.92	10.74	10.18	9.76	8.97

*平成12・17・22・27年については販売農家のみの数値

【資料：平成27年農林業センサス】

20 主要産品

標高 350m から 1,050m にかけて散財する耕地では幅広い気象条件をいかして、多くの農作物が日々生産されている。

(単位 百万円)

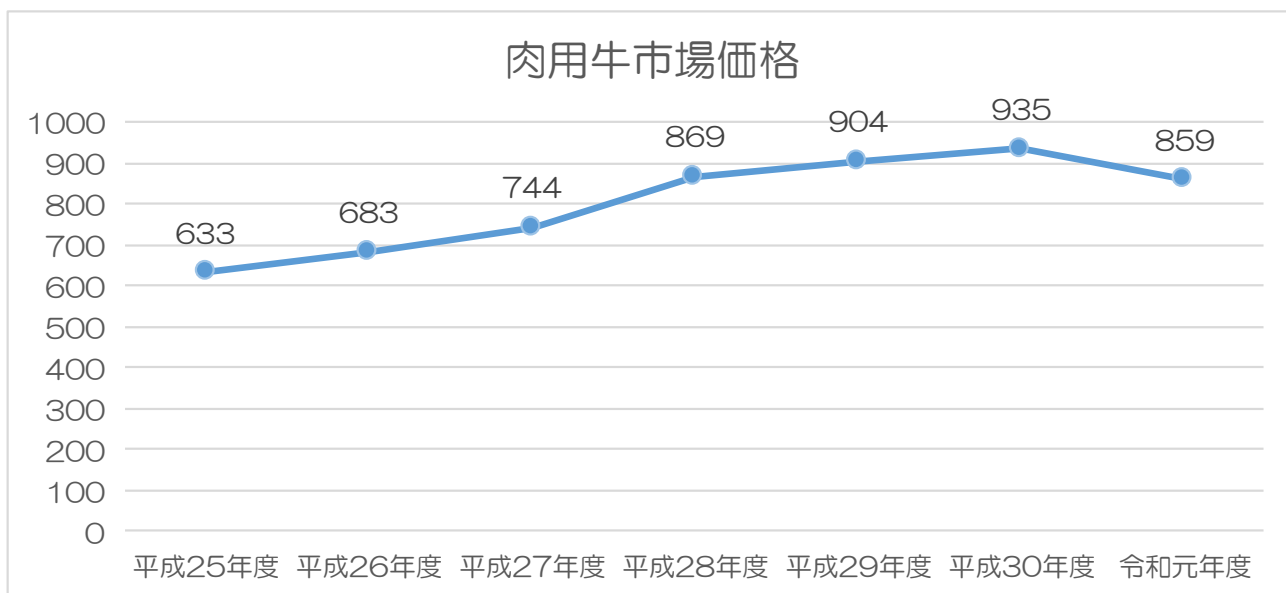

※販売額子牛の市場価格

【資料：農林課】

(単位 百万円)

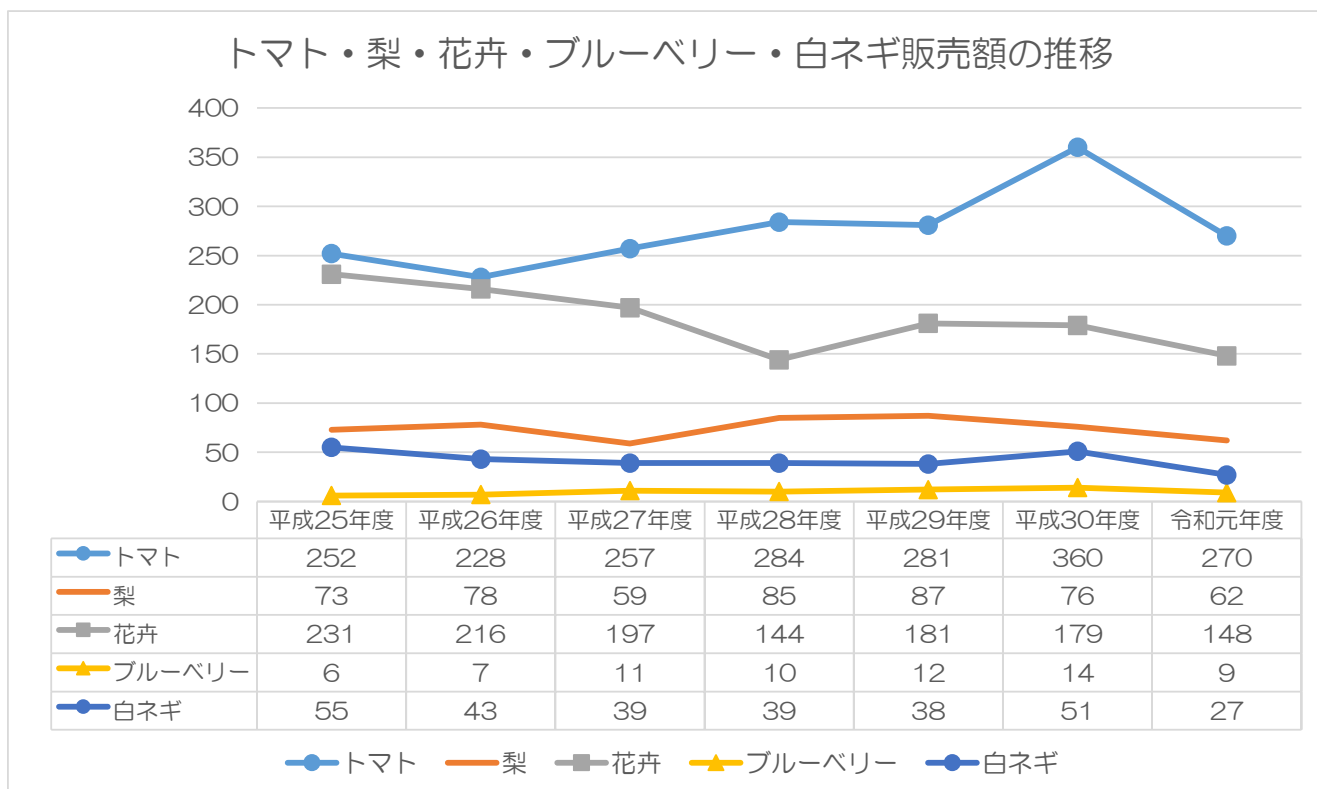

【資料：農林課】

(単位 t)

(単位 駒)

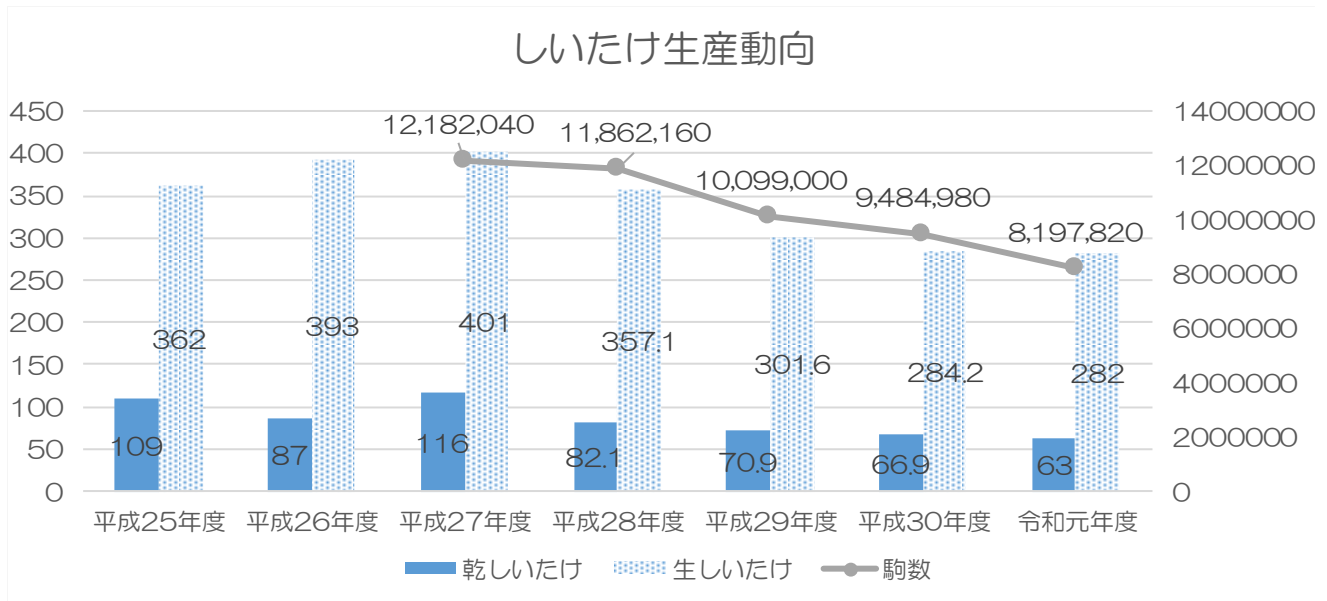

【資料：農林課】

(単位 円/kg)

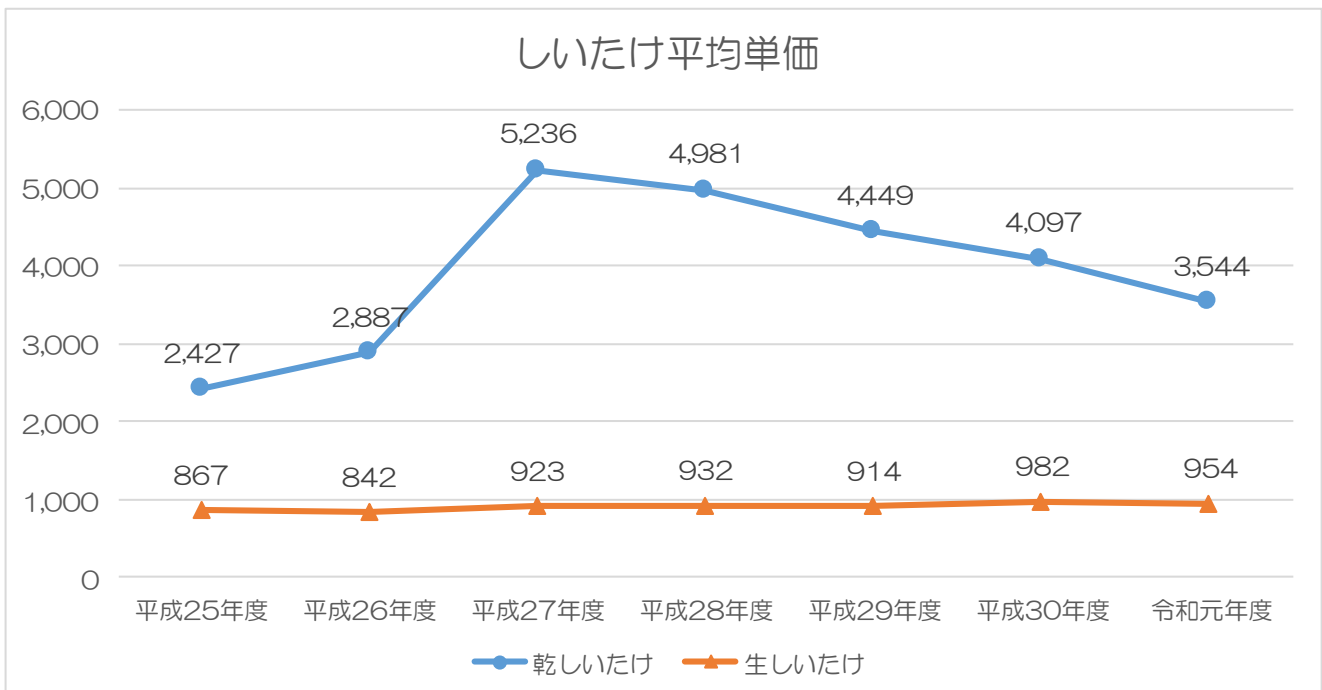

※平均単価は大分市公設地方卸売市場単価（県全体）

【資料：農林課】

2.1 農業用機械の保有台数（個人有）

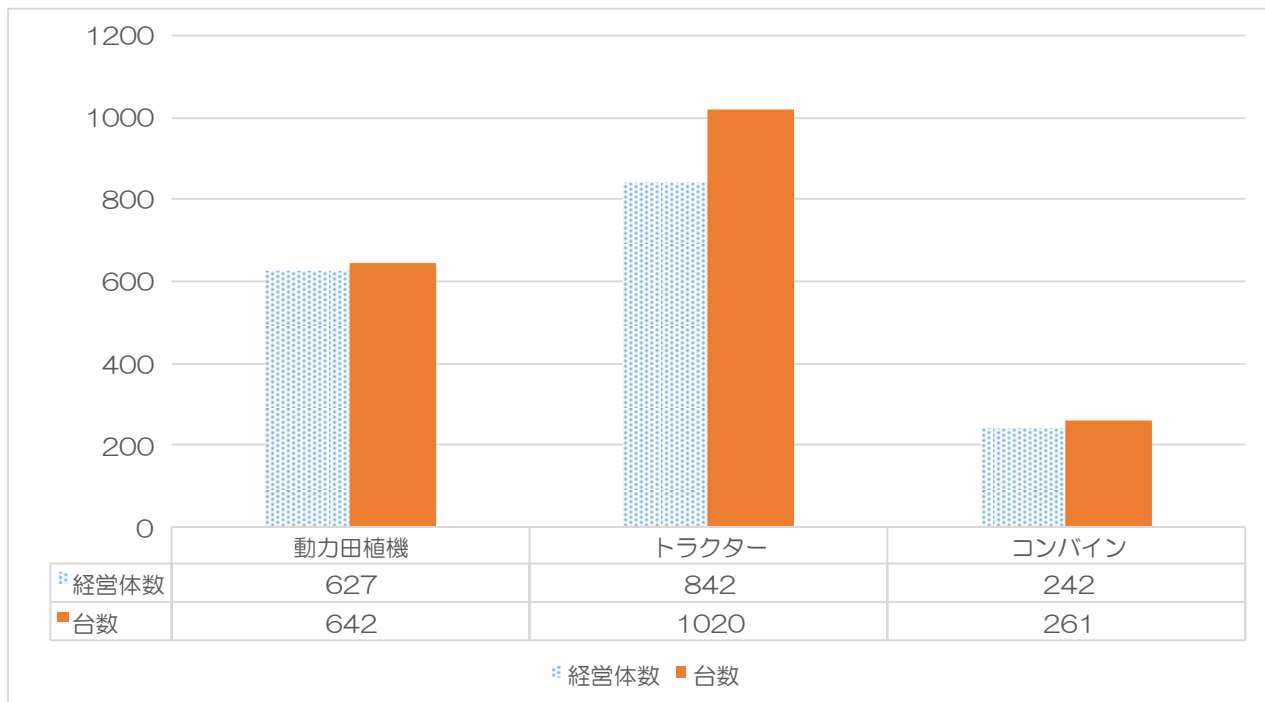

※ H17 の調査から調査項目の一部が変更された

【資料：平成27年農林業センサス】

林業

2.2 森林資源

	針葉樹林	広葉樹林	竹林	無立木地	更新困難地	合計
国有林野	2,115	1,272	0	992	0	4,378
公・私有林野	9,413	5,084	235	2,019	195	16,946
合計	11,258	6,356	235	3,011	195	21,324

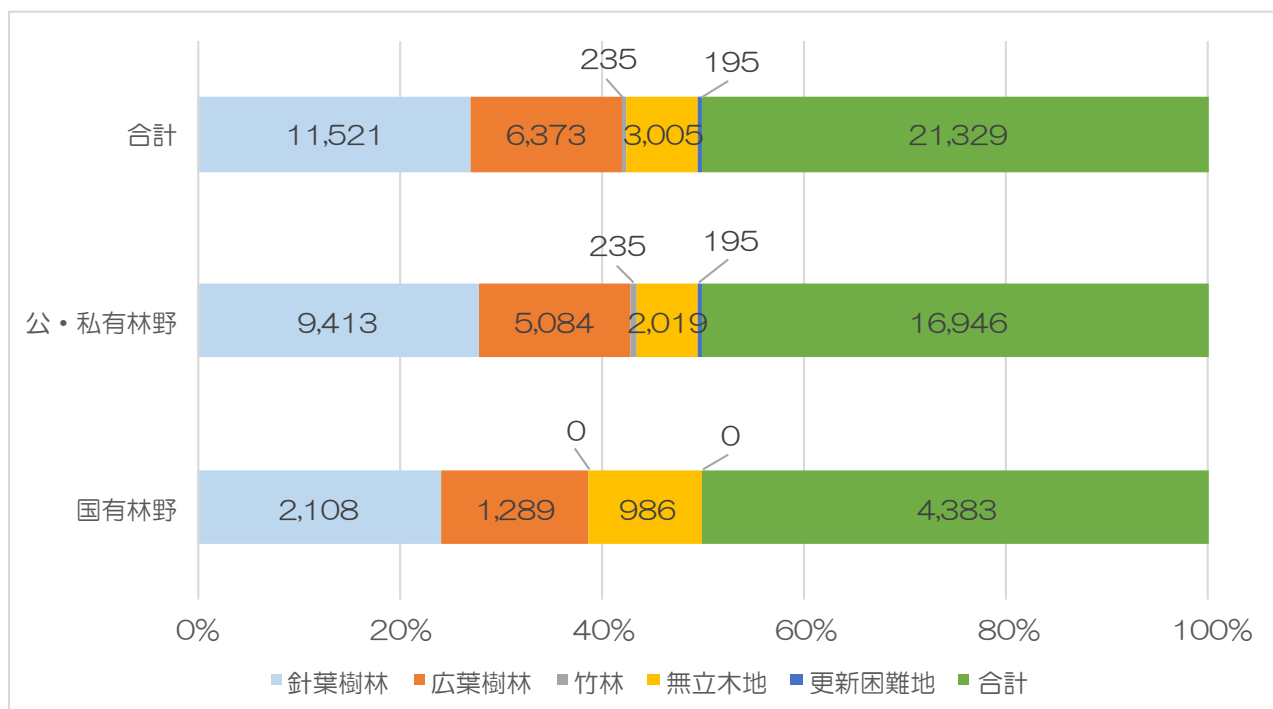

【資料：平成30年版大分県林業統計】

工 業

23 工業の推移

	平成20年度	平成21年度	平成22年度	平成24年度	平成25年度	平成26年度
事業所数	18事業所	17事業所	17事業所	17事業所	17事業所	16事業所
従業者数	419人	435人	450人	466人	475人	465人
製造品出荷額等	4,119百万円	6,066百万円	5,185百万円	5,992百万円	6,032百万円	6,150百万円

※平成23年経済センサス-活動調査実施のため調査なし

(従業員4名以上の事務所)

【資料：平成30年大分県統計年鑑】

水 道

24 水道施設普及状況（平成31年4月1日現在）

種 別	施 設 数	計画給水人口	現在給水人口	普 及 率
簡易水道（公営）	4ヶ所	5,661人	4,448人	—
簡易水道（組合営）	5ヶ所	917人	342人	—
専用水道	8ヶ所	1,179人	511人	—
合 計	17ヶ所	7,757人	5,345人	61%
給水施設	24ヶ所	2,110人	833人	—

【資料：建設課】

運 輸

25 町道現況（平成31年4月1日現在）

種 別	路 線 区	実延長	改良済延長	改良率	舗装済延長	舗装率
1 級	21路線	45,094.00	44,919.10	99.6	44,998.00	99.8
2 級	29路線	49,567.60	45,487.10	91.8	48,772.60	98.4
幹線（計）	50路線	94,661.60	90,406.20	95.5	93,770.60	99.1
その他	330路線	229,973.44	190,486.34	82.8	219,525.64	95.5
合 計	380路線	324,635.04	280,892.54	86.5	313,296.24	96.5

26 町道の推移（平成31年4月1日現在）

	平成25年度	平成26年度	平成27年度	平成28年度	平成29年度	平成30年度	令和元年度
実延長	316.8	316.7	318.9	319.8	323.9	324.5	324.6
道路延長	313.6	314.5	315.7	316.5	320.3	321.1	321.1
橋梁延長	3.1	3.2	3.2	3.2	3.3	3.3	3.3

【資料：建設課】

27 有料道路利用状況（大分自動車道）

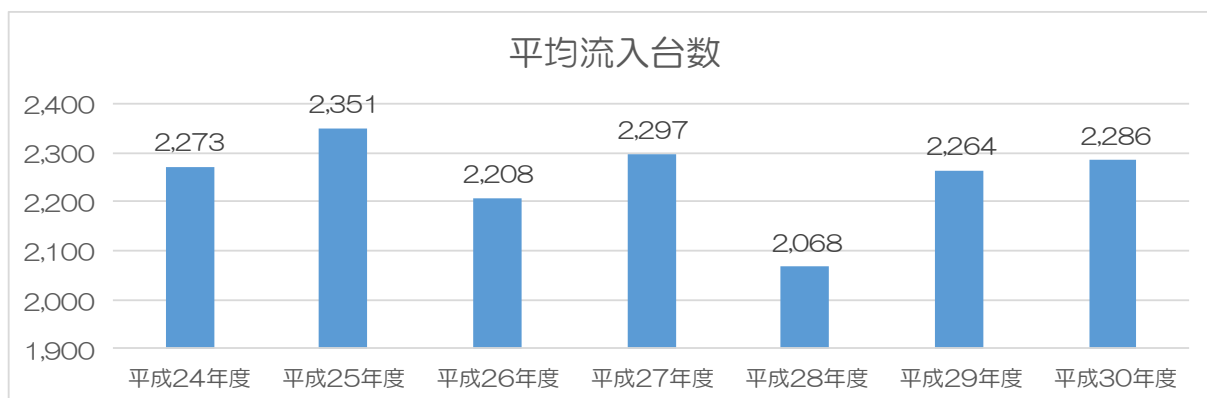
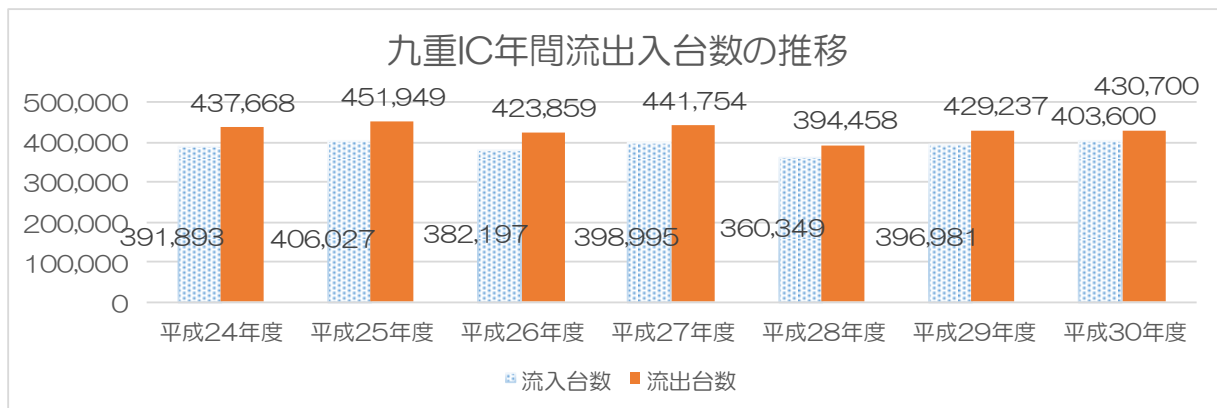

28 JR九州各駅別運輸状況

【資料：令和元年大分県統計年鑑】

駅名	項目	平成21年度	平成22年度	平成23年度	平成24年度	平成25年度	平成26年度	平成27年度
恵良駅	乗車人員総数	13,736	11,735	14,678	17,674	17,753	14,747	14,803
	普通	2,981	2,950	2,692	2,496	2,559	2,249	2,481
	定期	10,755	8,785	11,986	15,178	15,194	12,498	12,322
	降車人員	14,433	12,703	15,808	18,545	18,357	15,257	15,160
引治駅	乗車人員総数	23,174	26,735	25,492	26,177	24,817	19,274	17,379
	普通	1,787	1,867	1,699	1,455	1,509	1,418	1,569
	定期	32,387	24,868	23,793	24,722	23,308	17,856	15,810
	降車人員	23,321	27,226	26,078	26,775	25,364	19,393	17,225
豊後中村駅	乗車人員総数	34,349	31,408	30,379	25,701	25,814	24,709	28,340
	普通	9,983	8,313	7,992	6,583	6,726	6,931	6,655
	定期	24,366	23,095	22,387	19,118	19,088	17,778	21,685
	降車人員	35,712	34,313	31,923	27,786	27,804	26,665	30,872
野矢駅	乗車人員総数	8,222	6,691	6,372	5,613	2,927	2,941	2,444
	普通	1,567	1,156	1,186	1,020	1,008	1,170	1,315
	定期	6,655	5,535	5,186	4,593	1,919	1,771	1,129
	降車人員	9,163	8,504	7,855	7,240	4,748	4,839	4,516

※九州旅客鉄道株式会社は、平成28年度データ以降各駅の乗降者人数を公表しないこととなった。

29 車種別自動車等台数（令和元年3月末現在）

普通貨物	小型貨物	被けん引車	乗合用車	普通乗用車	小型乗用車
316	407	21	50	1,420	1,757
特殊用途車	大型特殊車	二輪250cc以上	軽トラック	軽バン	軽乗用車
128	20	133	1,758	632	2,626
軽特殊車	二輪250cc未満	原付125cc未満	合計		
17	137	573	9,628		

商業

30 事業所数・従業者数・年間商品販売額

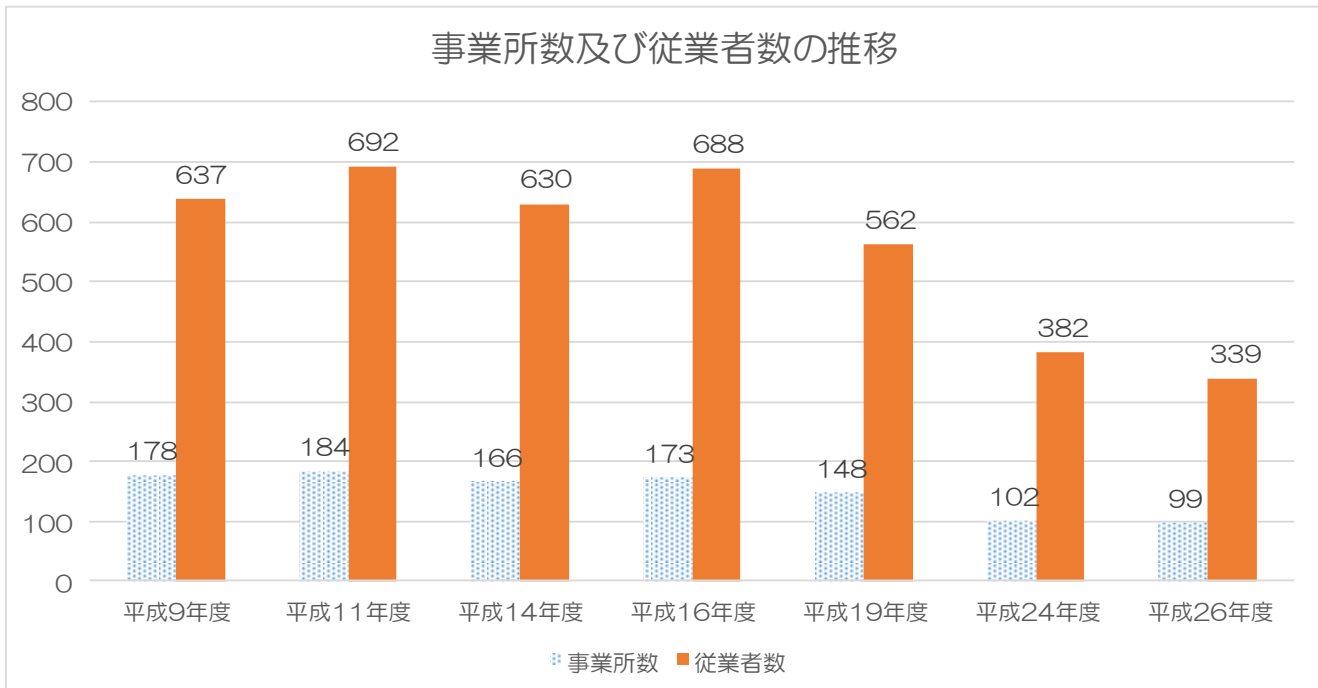

【資料：商業統計調査（平成24年のみ経済センサスー活動調査）】

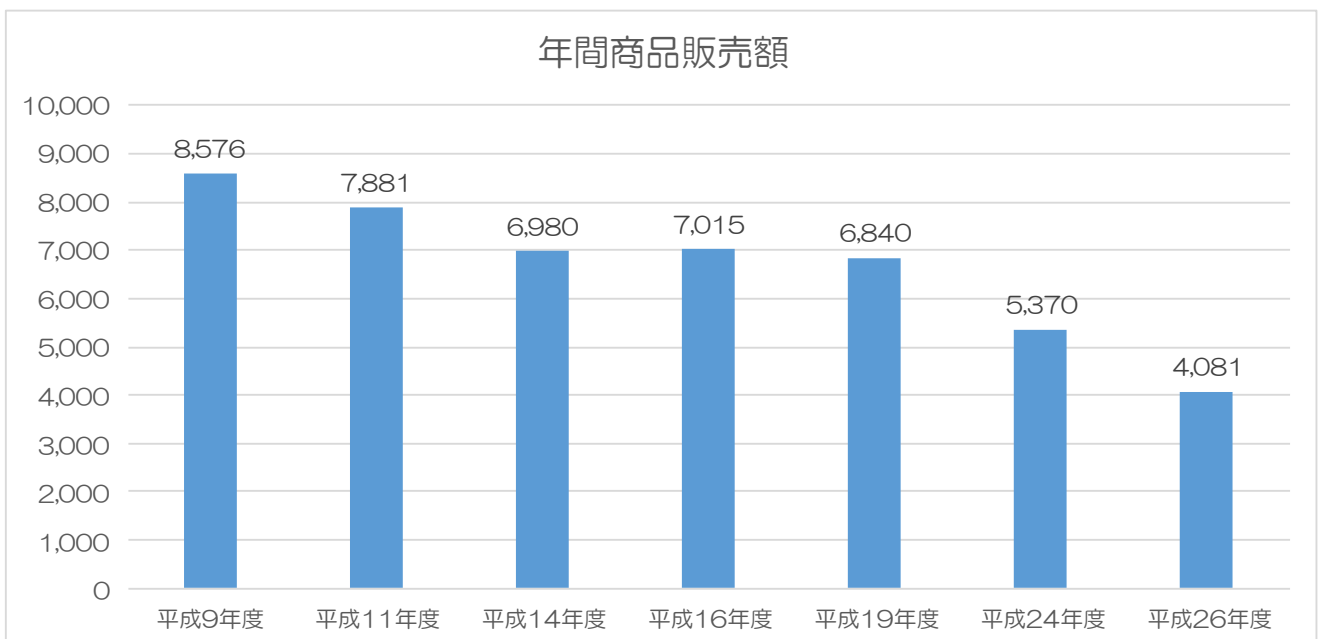

【資料：商業統計調査（平成24年のみ経済センサスー活動調査）】

財政

3.1 普通会計歳入歳出決算（平成30年度）

【資料：総務課】

歳入の状況

（単位：千円）

区 分		決算額
自主財源	町 税	1,224,708
	分担・負担金	52,317
	使用料・手数料	588,489
	繰 入 金	958,653
	繰 越 金	313,753
	諸 収 入 等	274,293
	計	3,412,213
依存財源	地方交付税	2,553,567
	国庫支出金	475,806
	県支出金	480,390
	町 債	519,744
	そ の 他	305,391
	計	4,334,898
合 計	7,747,111	

《歳入財源別の構成比率》

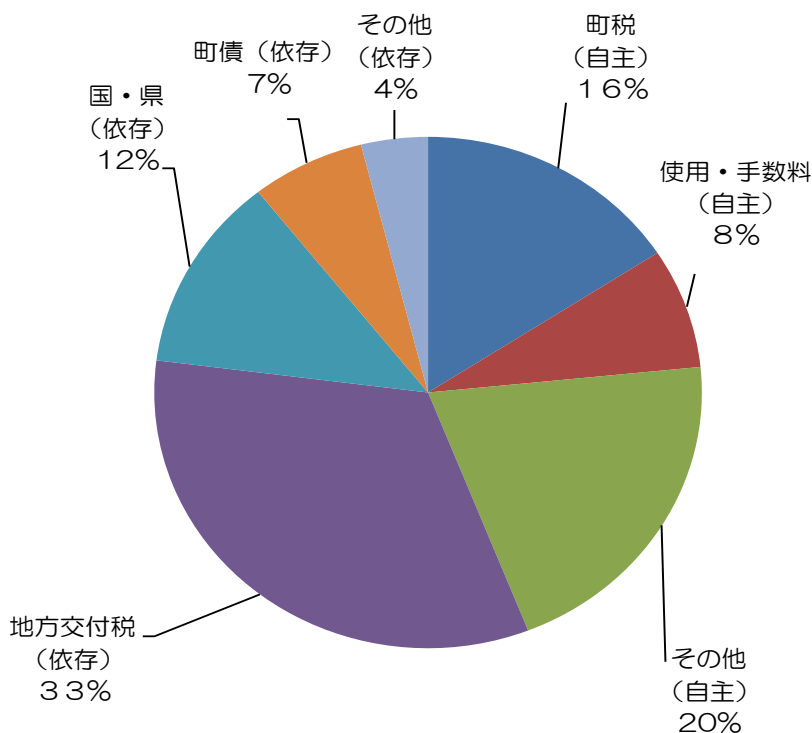

歳出の状況

（単位：千円）

区 分	決算額
議 会 費	90,882
総 務 費	1,736,392
民 生 費	1,614,481
衛 生 費	485,973
労 働 費	4,968
農 林 水 産 業 費	431,561
商 工 費	245,330
土 木 費	474,510
消 防 費	207,134
教 育 費	1,067,444
災 害 復 旧 費	87,171
公 債 費	771,856
そ の 他	0
合 計	7,217,702

《歳出目的別の構成比率》

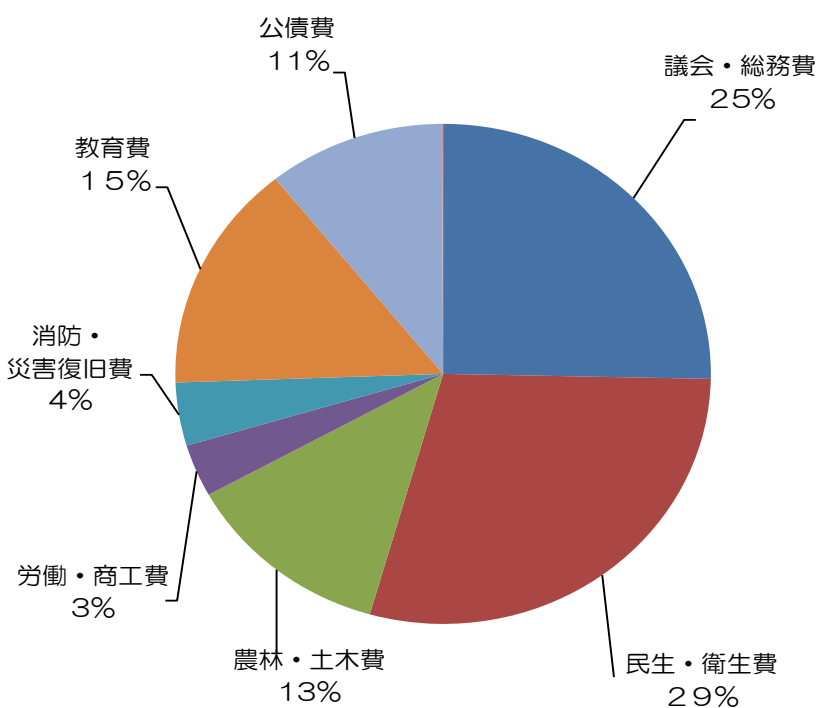

3.2 町民一人あたりの決算額（平成30年度） 人口9,462人（平成31年3月末）

【資料：総務課】

町民が一人あたり負担した町税

区 分	決算額（円）
町 民 税	35,530
固 定 資 産 税	83,689
そ の 他	10,215
合 計	129,434

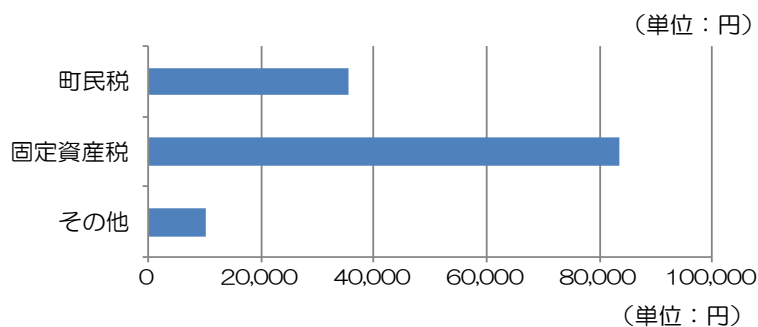

町民一人あたりに使われた経費

区 分	決算額（円）
議 会 ・ 総 務 費	193,117
民 生 ・ 衛 生 費	221,988
農 林 ・ 土 木 費	95,759
商 工 費	25,928
消 防 ・ 災 害 復 旧 費	31,104
教 育 費	112,814
公 債 費	81,574
そ の 他	525
合 計	762,809

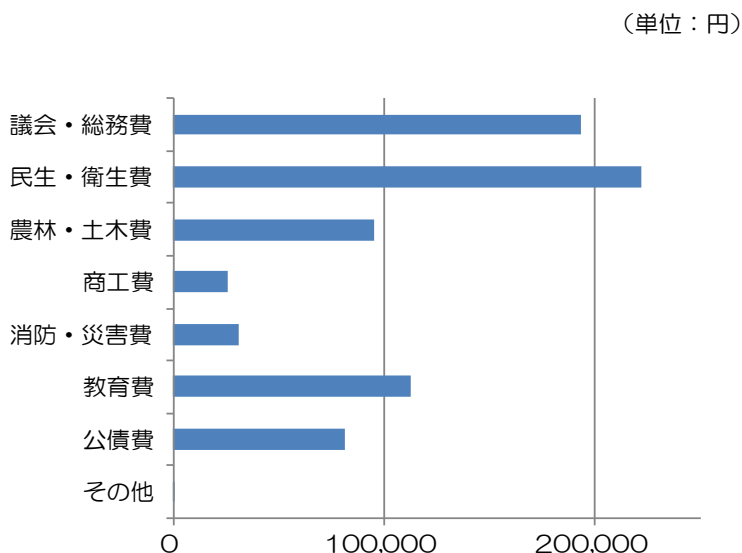

3.3 経常収支比率・実質公債費比率・財政力指数の推移

経常収支比率・実質公債費比率の推移（％）

【資料：総務課】

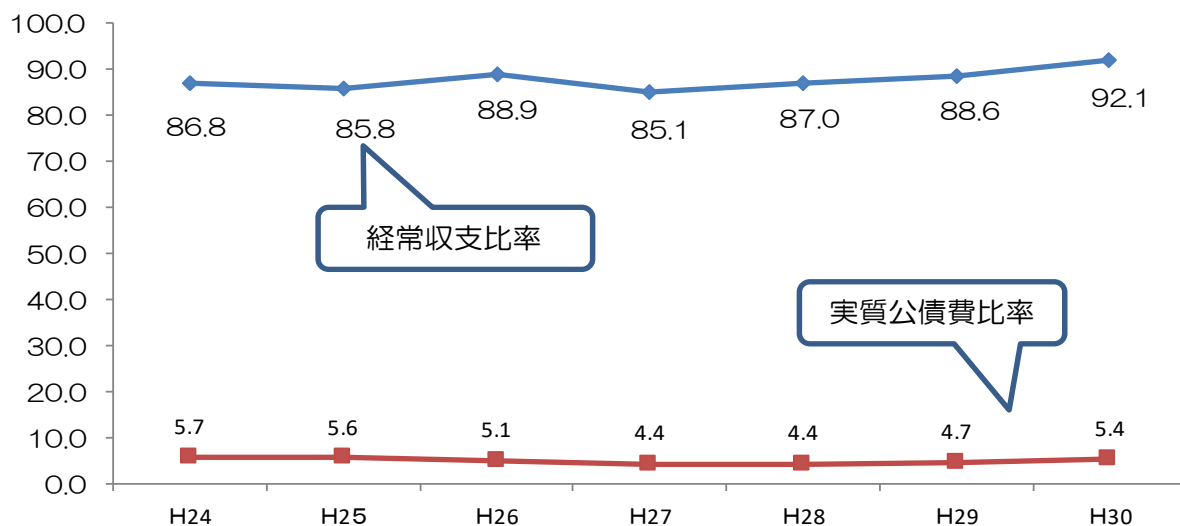

財政力指数の推移

年度	H25	H26	H27	H28	H29	H30
3か年平均	0.29	0.29	0.29	0.31	0.32	0.33

社会保障

34 国民健康保険の推移（各年度3月31日現在）

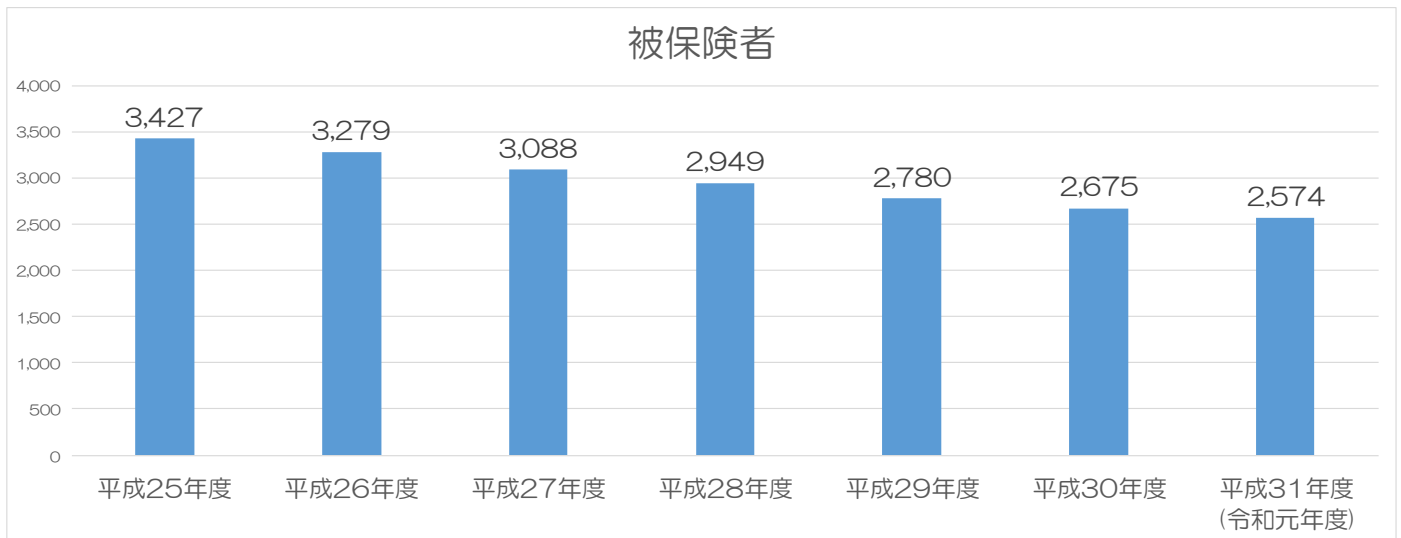

【資料：住民課】

35 一人あたりの国民健康保険税額・医療費の推移（各年度3月31日現在）

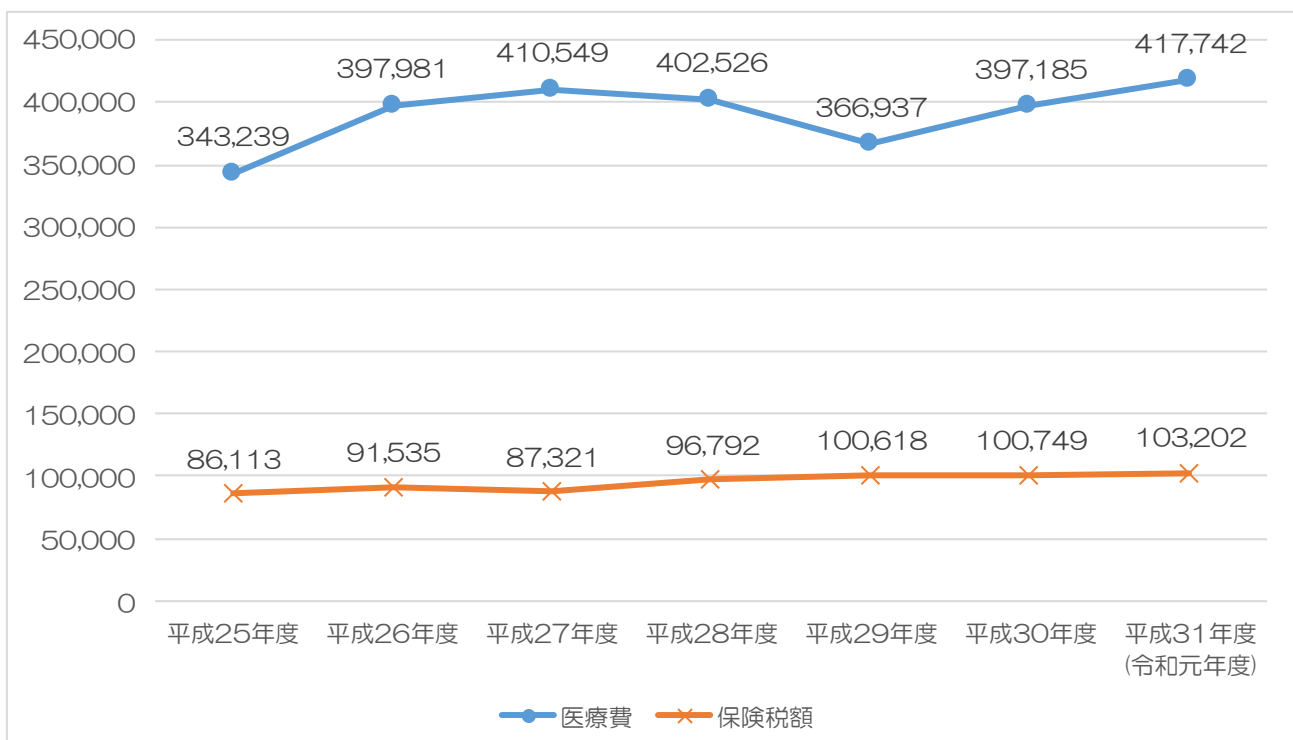

【資料：住民課】

36 国民年金被保険者の推移（各年度3月31日現在）

	平成25年度	平成26年度	平成27年度	平成28年度	平成29年度	平成30年度	令和元年度
第3号被保険者	425	417	406	379	373	359	316
第1号被保険者	1,417	1,319	1,220	1,143	1,063	1,008	946

【資料：住民課】

37 国民年金給付状況（令和元年度末）

	受給者数	支給額
老 齢 給 付	4,070	2,698,251
障 がい 給 付	191	164,445
遺 族 給 付	7	3,461
合 計	4,268	2,866,157

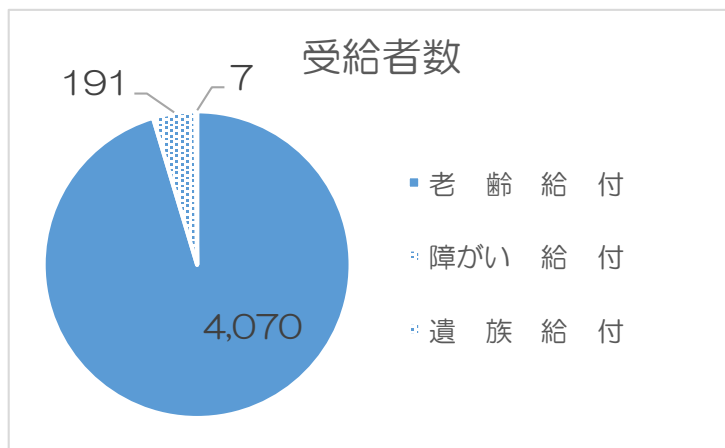

38 生活保護の状況（各年度3月31日現在）

	平成25年度	平成26年度	平成27年度	平成28年度	平成29年度	平成30年度	令和元年度
受給世帯数	116世帯	115世帯	111世帯	104世帯	101世帯	92世帯	83世帯
被保護者数	161人	154人	155人	134人	129人	108人	98人
保 護 率	1.62%	1.57%	1.60%	1.42%	1.39%	1.19%	1.06%
率県平均保護	1.70%	1.74%	1.75%	1.74%	1.72%	1.72%	1.74%

【資料：健康福祉課】

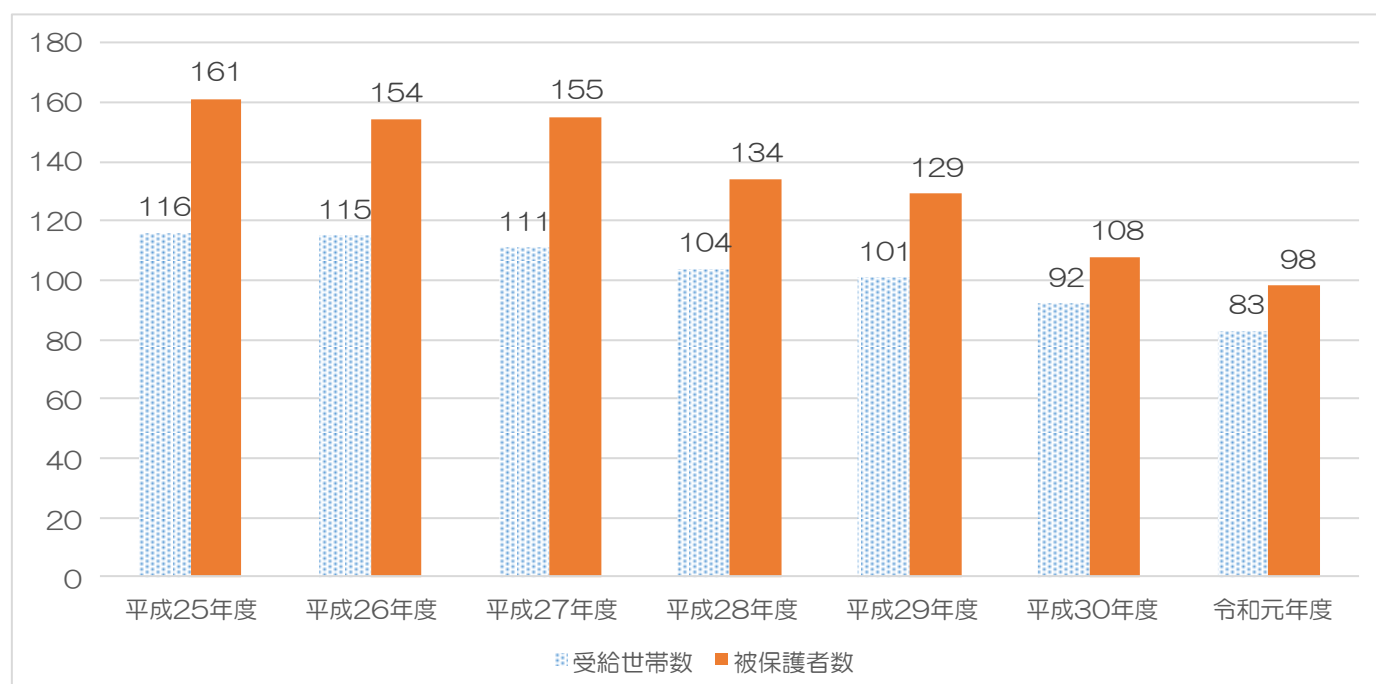

保健衛生

39 医療施設数（平成30年10月1日現在）

一般医療						歯科診療所	薬局
総数		病院		一般診療所			
施設数	病床	施設数	病床	施設数	病床		
6	38	—	—	6	38	4	2

※薬局のみ平成29年3月31日現在

【資料：平成30年大分県統計年鑑】

40 死因別死亡者数

脳血管疾患	悪性新生物	心疾患	老 衰	不慮の事故	肺 炎
12	47	27	18	3	13
結 核	高血圧性疾患	自 殺	その他	合 計	
0	2	2	37	161	

【資料：令和元年版大分県統計年鑑】

教育及び文化

41 町立保育所の状況（各年度3月1日現在）

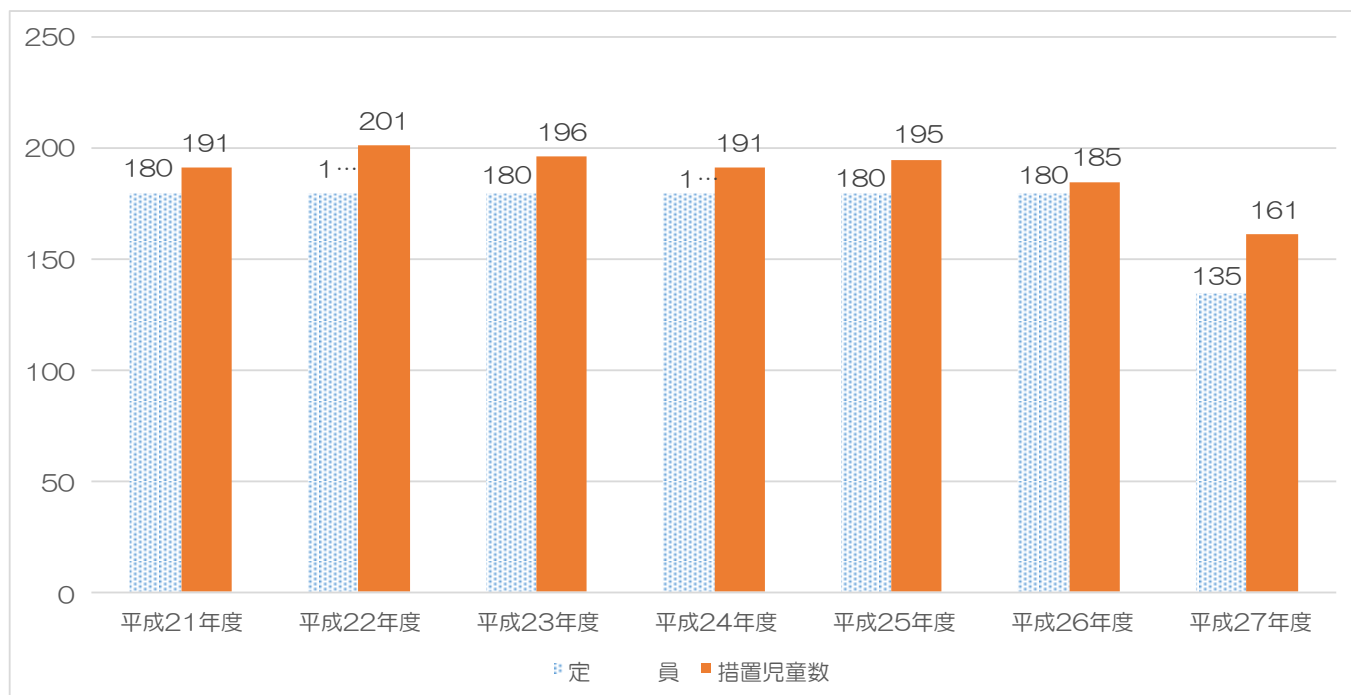

	平成21年度	平成22年度	平成23年度	平成24年度	平成25年度	平成26年度	平成27年度
保育所数	4	4	4	4	4	4	3
定 員	180	180	180	180	180	180	135
措置児童数	191	201	196	191	195	185	161
措 置 率	106.1	111.7	108.9	106.1	108.3	102.7	119.3

【資料：子育て支援課】

4.2 町立幼稚園の状況（各年度5月1日現在）

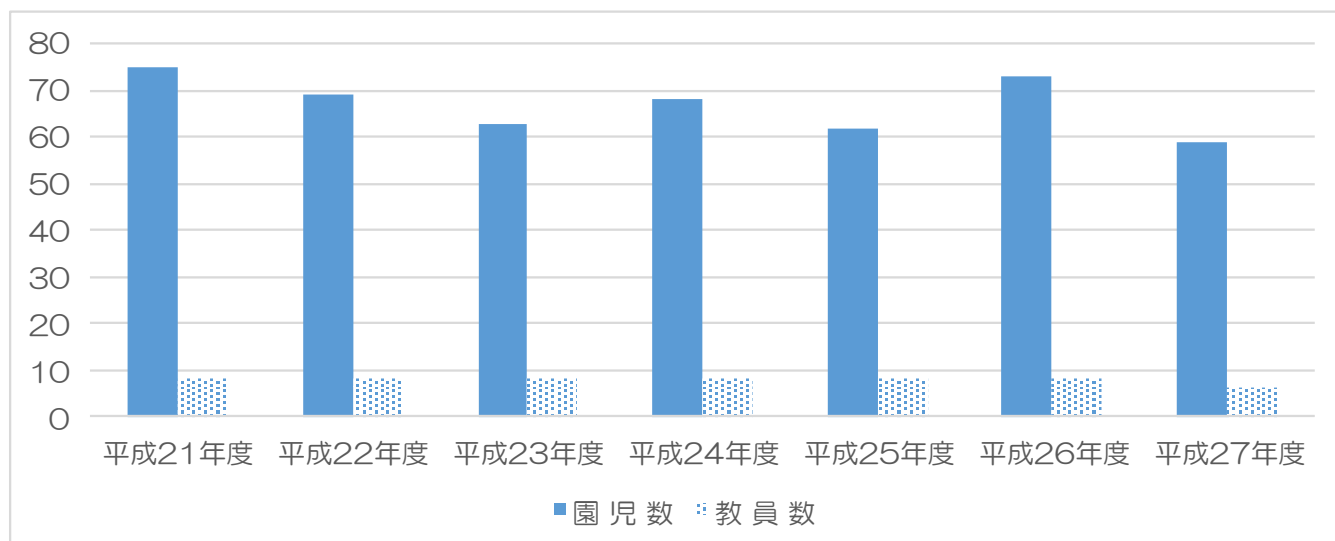

	平成21年度	平成22年度	平成23年度	平成24年度	平成25年度	平成26年度	平成27年度
幼稚園数	4ヶ所	4ヶ所	4ヶ所	4ヶ所	4ヶ所	4ヶ所	3ヶ所
園児数	75人	69人	63人	68人	62人	73人	59人
教員数	8人	8人	8人	8人	8人	8人	6人

【資料：子育て支援課】

4.3 町立こども園の状況（各年度4月1日現在）

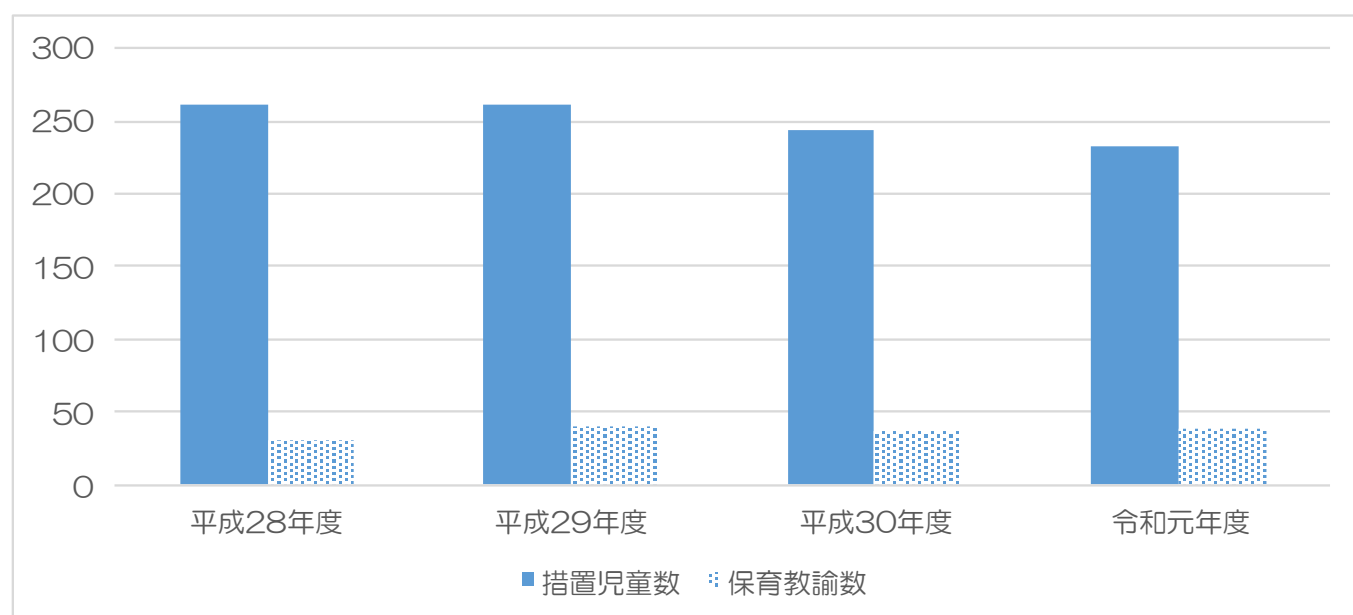

	平成28年度	平成29年度	平成30年度	令和元年度
こども園数	2ヶ所	2ヶ所	2ヶ所	2ヶ所
措置児童数	262人	261人	244人	232人
保育教諭数	31人	40人	37人	39人

【資料：子育て支援課】

4.4 児童・生徒数の推移（各年度4月1日現在）

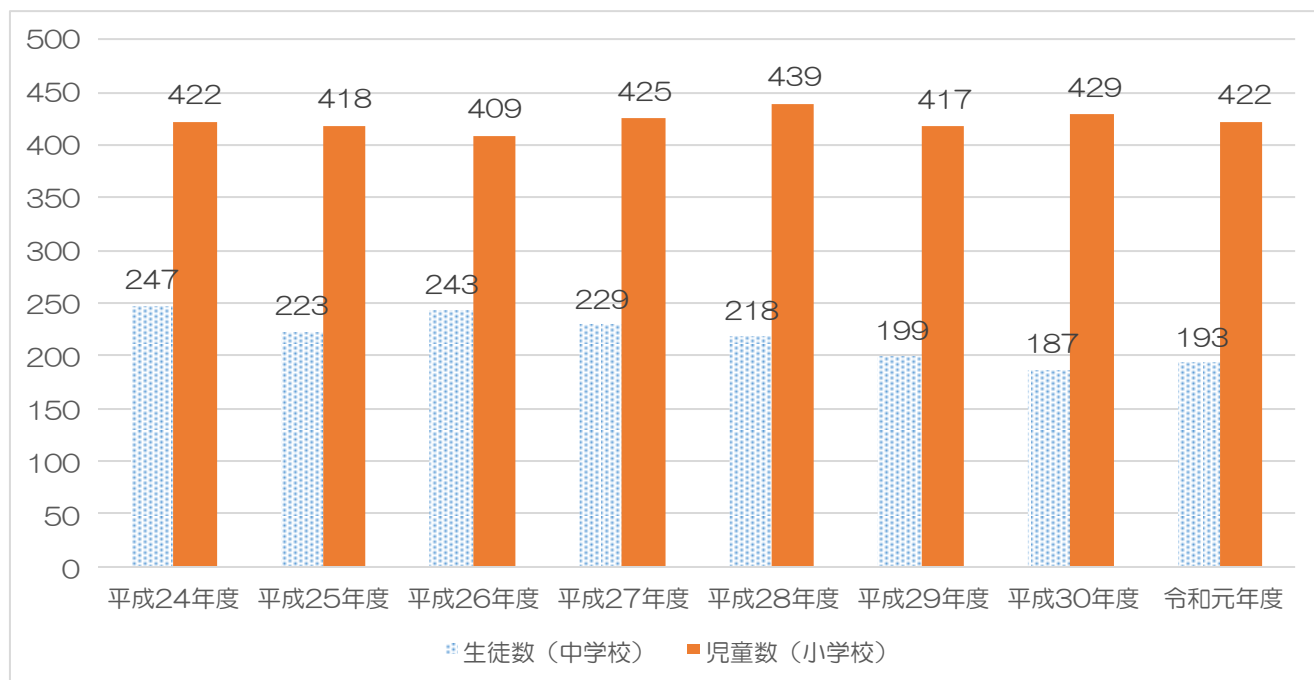

【資料：教育振興課】

4.5 中学校卒業者の進路状況（各年度5月1日現在）

	年次	卒業生総数	高等学校等進学者	就職者	無業その他	高等学校等進学率	就職率
生徒数	平成28年度	79人	78人	1人	0人	99%	1%
	平成29年度	79人	79人	0人	0人	100%	0%
	平成30年度	70人	70人	0人	0人	100%	0%
	令和元年度	68人	68人	0人	0人	100%	0%

【資料：学校基本調査】

4.6 テレビ普及状況（平成31年3月31日現在）

放送受信契約数	衛生契約数
4,118件	1,688

【資料：令和元年度放送受信契約数統計要覧】

47 九重町の文化財

【町指定文化財】

No.	分類	名称	所在地	指定年月		
1	有形文化財	建造物	ノガミシモボチロクジソウセキドフ 野上下墓地六地藏石幢	大字野上 野上	S59. 1.17	
2			ノガミカミボチロクジソウセキドフ 野上上墓地六地藏石幢	大字野上 野上	S59. 1.17	
3			テラダキヤクシュウトウ 寺田逆修塔	大字野上 寺田	S59. 1.17	
4			ノガミイシバシクン 野上石橋群（4橋）	大字野上	S59. 1.17	
			妙見橋、深瀬橋、藤ノ尾橋、右田井路通水橋	大字右田、野上、野上・右田	H 3. 1.21	
5			トキマツケセイモン 時松家正門	大字田野 奥郷	S59. 1.17	
6			オクラジシヤンデン ムナフダ 小倉神社神殿・棟札	大字町田1152	H 3. 1.21	
7			タカチマングウイシトウロウ 宝八幡宮石灯籠 1 対	大字松木 宝	H 3. 1.21	
8			ハクワンサンショウミヨウカシドウ サンモン 白雲山浄明寺本堂・山門	大字菅原336-1	H15. 5.30	
9			ミキタシマダンジャホンデン ショロウモン 右田天満神社本殿・鐘楼門	大字右田 下右田	H20. 3. 5	
10	タカチマングウ イシト リイ 宝八幡宮「石鳥居」	大字松木 1371	R 1. 5.15			
11	古文書	アソウフ ク オ ショソクモンジョ 麻生富久男氏所蔵文書	大字恵良 見良津	S59. 1.17		
12		アソウフ ミ コ ショソクモンジョ 麻生二三子氏所蔵文書	大字右田 上旦	S59. 1.17		
13		キ ヘ カンイチシ ショソクモンジョ 岐部勘市氏所蔵文書	大字町田 潜石	S59. 1.17		
14		ナガノハテイ 長野馬貞関連資料三点（内一点は工芸品）	大字後野上	H25.		
15		トキマツケ キンセイモンジョ 時松家「近世文書」	大字田野 蔵原	R 1. 5.15		
16		彫刻	ホウカンシヤ カニョライザ ソウ 宝冠釈迦如来坐像	大字野上 鶴神社内	H 3. 1.21	
17	ア ミ ダ ニョライザ ソウ ボサツケイリュウソウ 阿弥陀如来坐像・菩薩形立像		大字野上 滝上	H14. 4.29		
18	モクソウダイニチニョライザ ソウ ツケタリス シ 木造大日如来坐像（〔附〕厨子）		大字引治37-2	H20. 9.24		
19	シュウイチメシノリョウソウ 十一面観音立像		大字右田 下右田観音堂	H20. 9.24		
20	工芸品	スイカソウエンオウモンハチリョウヤウ 瑞華双鷺文八稜鏡	大字後野上 釘野	H30. 2. 4		
21		ハクシロン 白磁碗	大字後野上 釘野	H30. 2. 4		
22	民俗文化財	有形	キ ジ シ ハカ 木地師の墓	大字田野1547-6	H 3. 1.21	
23			シ キ ノウコウス エ マ 四季農耕図絵馬	大字右田 下右田	H20. 3. 5	
24			チョウジカヨウトウ センビキヤカ 鳥獣供養塔「千匹塚」	大字湯坪698-1	R 1. 5.15	
25		シュリョウヨウ シカフエ ネツ クマ テ 狩猟資料「鹿笛・オオカミの根付け・熊の手」	大字田野 蔵原	R 1. 5.15		
26		無形	トシ カミマツ 年の神祭り	大字田野 年の神	S59. 1.17	
27			シモダンギ オンマツリ ツケタリヤマボコ ハヤシ 下旦祇園祭（〔附〕山鉦・囃子）	大字右田3384-1	H18. 9.22	
28	記念物	天然記念物	タカチマングウ 宝八幡宮のイチイガシ 〔指②〕	大字松木 字宝	S56.10.14	
29			カワシモ チチ 川下の乳イチョウ 〔指③〕	大字松木 字六日市	S56.10.14	
30			シラヒゲツンジャ 白鬚神社の大スギ 〔指⑦〕	大字後野上 字鹿伏	S56.10.14	
31			タキガミ オオトモスギ 滝上の大友杉 〔指⑧〕	大字野上 字滝上	S56.10.14	
32			トミサコ オオ 富迫の大イチョウ 〔指 〕	大字引治 富迫	S59.1.17	
33			クグイシ 潜石のカゴノキ 〔指 〕	大字町田 潜石	S59.1.17	
34			シラトリアツジャ 白鳥神社のアスナロ 〔指①〕	大字田野 字北方	S56.10.14	
35			ウラハラ 蔵原のヒノキ 〔指 〕	大字田野292	H 9. 7.14	
36			ヤマ カミ ダイショウグン 山の神、大將軍のクヌギ〔指 〕	大字町田4826・4827	H19. 4. 2	
37			史跡	フツカイチヨウケンボク グン 二日市横穴墓群（〔附〕出土遺物一括）	大字松木 二日市	S59. 1.17
38				ツルイチゴウフン 樗一号墳・出土遺物一括	大字野上 本村	S59. 1.17
39				ナガノハテイ ハカ 長野馬貞の墓	大字恵良	H20. 9.24
40	キ ヘ ジョウキ 岐部城跡	大字町田1420		H27. 5. 8		

【町選定天然記念物】

No.	分類	名称	所在地	指定年月
1	天然記念物	リュウモンジ 竜門寺のモクセイ〔選⑩〕	大字松木 字竜門寺	S56.10.14
2		リュウモンジ 竜門寺のカヤ〔選⑥〕	大字松木 字竜門寺	S56.10.14
3		タカチマングウ 宝八幡宮のクスノキ〔選⑦〕	大字松木 字宝	S56.10.14
4		ミラツテンマンジャ 見良津天満社のムクノキ〔選⑭〕	大字恵良1115-1	S56.10.14
5		ヒガシハンショウガッコウ 東飯田小学校のムクノキ〔選⑮〕	大字恵良938	S56.10.14
6		ツルジツジャ 鶴神社のケヤキ〔選⑪〕	大字野上523	S56.10.14
7		オクラジツジャ 小倉神社のスギ〔選⑫〕	大字町田 字川東	S56.10.14
8		ホウセンジ 宝泉寺のエノキ〔選③〕	大字町田2029	S56.10.14
9		フリハレイナリサマ 栗原稻荷様のアスナロ〔選②〕	大字町田 字前畑	S56.10.14
10		フリハレイナリサマ 栗原稻荷様のモミ〔選⑰〕	大字町田 字前畑	S56.10.14
11		キルギ 桐木のカキノキ〔選④〕	大字菅原 字桐木	S56.10.14
12		ハザマヤマンカミ 狭間山神のクスギ〔選⑧〕	大字湯坪 字柳釣	S56.10.14

【県指定特別保護樹林】

No.	分類	名称	所在地	指定年月
1	天然記念物	スガワラ オオ 菅原の大カヤ	大字菅原（菅原天満宮と浄明寺の間）	S49.3.15

【県指定文化財】

No.	分類	名称	所在地	指定年月		
1	有形文化財	建造物	シモツシイケイクニサキトウ 下辻異形国東塔	大字松木 字下辻	S53.3.31	
2			タカチマングウイタビ 宝八幡宮板碑	大字松木 字宝	S54.5.15	
3			タカチマングウニサキトウ 宝八幡宮国東塔	大字松木 字宝	S54.5.15	
4			マツキシセンセキイタビ 松木自然石板碑	大字松木 字川上	S55.4.8	
5			カワカミカクトウバ 川上角塔婆	大字松木 字川上	S54.5.15	
6			タキガミロクジソウセキドウ 滝上（六地藏）石幢	大字野上 字越道	S54.5.15	
7			古文書	コゴリョカツシショソクモンジョ 古後粒勝氏所蔵文書	大字栗野 字本村	H30.2.6
8	民俗文化財	有形	シウジツアトコウシツトウ 慈雲寺跡庚申塔	大字野上 字北区	S54.5.15	
9			無形	タカガク 宝楽	大字松木・恵良	S53.3.31
10				クスカクラ 玖珠神楽	大字引治 横尾	S41.3.22
11				マチダガク 町田楽	大字町田	S53.3.31
12	記念物	名勝地	キョウスイケイ 九酔溪	大字田野・後野上・町田	S34.3.20	
13			天然記念物	アイハサマ 相狭間のブンゴボダイジュ	大字菅原 字相狭間	S58.4.12
14		オオハラサカギ 大原の境木カシワ		大字田野 字花傘礼	S58.4.12	
15	史跡	スイガンジマガイブツ 瑞巖寺磨崖仏	大字松木636	S17.8.10		

【国指定文化財】

No.	分類	名称	所在地	指定年月	
1	記念物	名勝地	ヤバケイ リュウモン タキ コダキ 耶馬溪（竜門の滝・小滝）	大字松木 竜門	T12.3.7 S11.7.14
			クジュウサン 九重山のコケモモ群落	大字田野 九重山	S37.1.26
3		イヌワシ	くじゅう山系	S40.5.12	

【資料：九重文化センター】

公務員

48 職員数（平成31年4月1日現在）

区 分		総 数		職 員 別		男 女 別	
		管理 職数		事務職	現業職	男	女
議 会	議会事務局	1	2	2	0	2	0
監 査 委 員	監査委員事務局						
選挙管理委員会	選挙管理委員会	1	10	10	0	8	2
町長部局	総務課	1	3	3	0	2	1
	隣保館						
	危機管理情報推進課	1	5	5	0	5	0
	企画調整課	1	9	9	0	6	3
	税務課	1	11	11	0	7	4
	会計課						
	住民課	1	9	9	0	5	4
	健康福祉課	1	15	15	0	5	10
	地域包括支援センター						
	保健福祉センター						
	子育て支援課	1	4	4	0	0	4
	こども園	2	25	21	4	0	25
	商工観光・自然環境課	1	6	6	0	5	1
	九重グリーンパーク						
	九重“夢”大吊橋施設						
	建設課	1	16	16	0	14	2
農林課	1	11	11	0	9	2	
農業委員会							農業委員会
町 長 部 局 の 合 計		14	134	130	4	74	60
教育委員会部局	教育振興課	2	6	6	0	6	0
	給食センター						
	社会教育課	1	2	2	0	2	0
	中央公民館						
	文化センター						
	公民館						
合 計	2	15	15	0	13	2	
合 計		17	149	145	4	87	62

※部局等の区分で複数にまたがっている箇所は、兼務を示す。

49 歴代町長・副町長（助役）・収入役・教育長（令和2年3月31日現在）

【町長】

氏名	就任年月日	退任年月日	在職期間
武石邦雄	昭30. 2. 16	昭32. 11. 22	2年9ヶ月
江藤茂雄	昭32. 12. 26	昭40. 12. 25	8年
帆足直	昭40. 12. 26	昭48. 12. 25	8年
麻生毅	昭48. 12. 26	昭55. 9. 22	6年9ヶ月
高倉源八	昭55. 10. 26	平 4. 10. 25	12年
坂本和昭	平 4. 10. 26	平28. 10. 25	24年
日野康志	平28. 10. 26	現職	現職

【助役】 平成19年3月31日廃止

氏名	就任年月日	退任年月日	在職期間
小幡鉄也	昭30. 3. 7	昭41. 2. 15	10年11ヶ月
平山豊	昭41. 2. 20	昭49. 2. 19	8年
佐竹豊	昭49. 6. 24	昭55. 10. 13	6年4ヶ月
帆足三吉	昭55. 11. 5	昭63. 11. 4	8年
梅木幸徳	昭63. 11. 21	平 4. 11. 20	4年
帆足忠義	平 4. 12. 18	平12. 12. 17	8年
帆足顕弐	平13. 4. 1	平16. 12. 31	3年9ヶ月

【副町長】 平成19年4月1日設置

氏名	就任年月日	退任年月日	在職期間
永尾宗忠	平19. 4. 1	平23. 3. 31	4年
甲斐正敏	平25. 4. 1	平29. 3. 31	4年
時松賢一郎	平30. 4. 1	現職	現職

【収入役】 平成19年3月31日廃止

氏名	就任年月日	退任年月日	在職期間
佐藤茂平治	昭30. 3. 7	昭40. 10. 11	10年7ヶ月
高倉三吉	昭41. 2. 20	昭49. 2. 19	8年
日野洋一	昭49. 6. 24	平 2. 8. 21	16年2ヶ月
帆足忠義	平 2. 10. 1	平 4. 12. 18	2年2ヶ月
帆足顕弐	平 5. 4. 1	平13. 3. 31	8年
小幡千種	平13. 4. 1	平16. 12. 31	3年9ヶ月

【教育長】

氏名	就任年月日	退任年月日	在職期間
石井弘文	昭30. 4. 1	昭33. 12. 4	3年8ヶ月
武田森造	昭34. 1. 10	昭49. 6. 30	15年
時松準作	昭49. 7. 1	昭59. 1. 11	9年7ヶ月
岩下恒之	昭59. 1. 23	平 4. 1. 22	8年
麻生良昭	平 4. 2. 7	平10. 10. 7	6年8ヶ月
青盛彦重	平10. 10. 8	平15. 6. 22	4年8ヶ月
佐藤昭八郎	平15. 8. 1	平19. 3. 31	3年8ヶ月
古後粒勝	平19. 4. 1	平28. 10. 7	9年6ヶ月
濱田淳	平28. 12. 16	現職	現職

50 議 会 (令和2年3月31日現在)

【 歴代議長 】

氏 名	就任年月日	退任年月日	氏 名	就任年月日	退任年月日
日 野 甚 一	昭30. 2.28	昭32. 2.20	佐 藤 美 登	平17. 2.16	平19. 2.15
佐 藤 茂 俊	昭32. 2.20	昭34. 2.15	大 石 光 則	平19. 2.16	平23. 2.15
日 野 甚 一	昭34. 2.22	昭36. 2.28	井 上 里 子	平23. 2.16	平25. 2.14
川 部 勝次郎	昭36. 2.28	昭38. 2.15	坂 本 憲 治	平25. 2.14	平27. 2.15
永 吉 盛 男	昭38. 2.20	昭45. 6. 6	日 野 康 志	平27. 2.16	平28. 6.23
帆 足 正 己	昭45. 6. 6	昭46. 2.15	小 川 克 巳	平28. 7. 1	平31. 2.15
佐 藤 穂	昭46. 2.19	昭48. 2.13	土 井 眞一郎	平31. 2.15	現 職
井 原 武 夫	昭48. 2.13	昭54. 2.15			
伊 東 安	昭54. 2.22	昭56. 2.14			
穴 井 賢八郎	昭56. 2.14	昭58. 2.15			
須 藤 百 人	昭58. 2.21	昭60. 2.13			
日 野 立 明	昭60. 2.13	昭62. 2.15			
梅 木 幸 徳	昭62. 2.17	昭63.11.21			
菅 原 一 行	昭63.11.21	平 3. 2.15			
甲 斐 隆 晴	平 3. 2.18	平 7. 2.15			
小 田 大九郎	平 7. 2.16	平 9. 2.12			
田 川 恵	平 9. 2.12	平 9. 7.15			
河 野 範 成	平 9. 8. 4	平11. 2.15			
岐 部 午 二	平11. 2.16	平13. 2.15			
安 部 武 己	平13. 2.16	平17. 2.15			

【 議会議員 】

議席番号	氏 名	党 派	議席番号	氏 名	党 派
1	有吉 富生	無 所 属	8	佐藤 明郎	無 所 属
2	岩尾 茂樹	無 所 属	9	佐藤 博美	無 所 属
3	野上 香代子	無 所 属	10	菅原 美好	無 所 属
4	岐部 俊哉	無 所 属	11	小川 克巳	無 所 属
5	麻生 良典	無 所 属	12	土井眞一郎	無 所 属
6	増田 裕子	無 所 属			
7	大津留敏加	無 所 属			

【資料：議会事務局、総務課】

51 平成31年度組織機構図

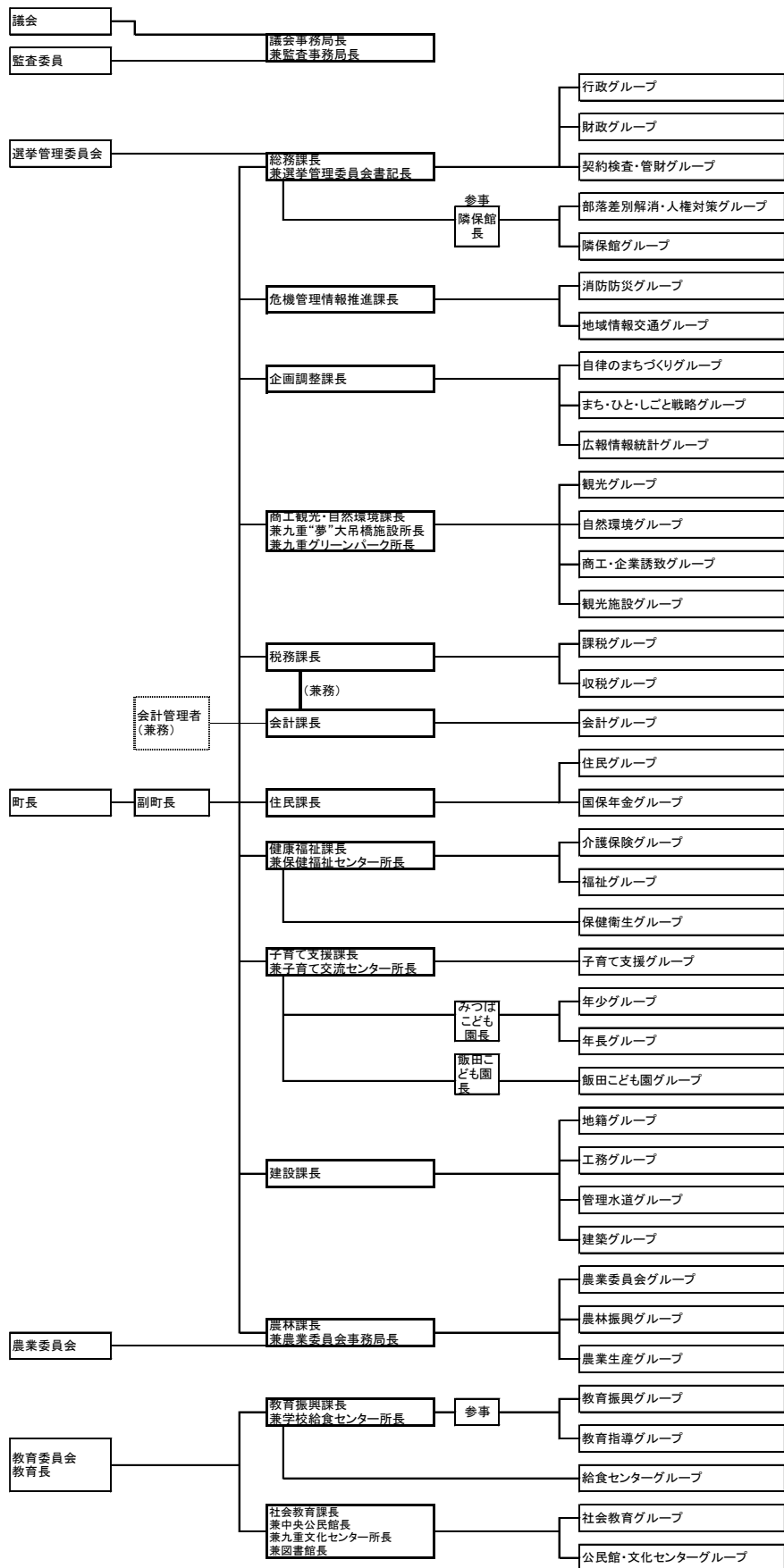

観光

5.2 観光客数及び消費額

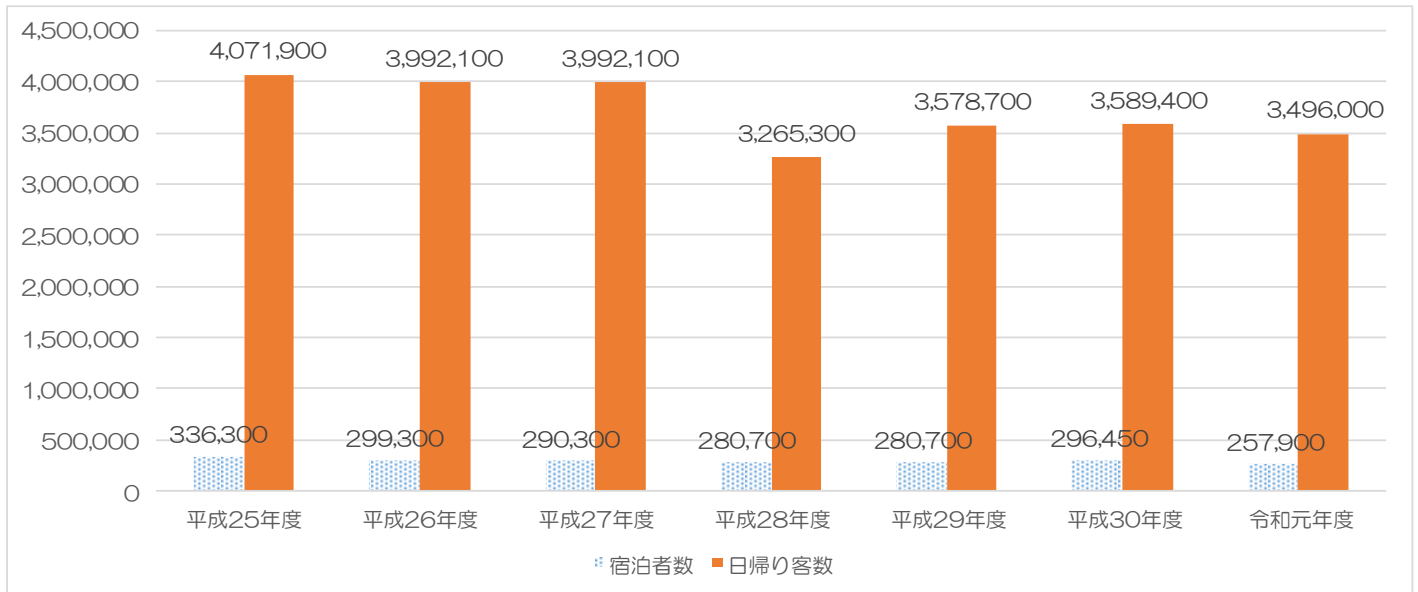

	平成25年度	平成26年度	平成27年度	平成28年度	平成29年度	平成30年度	令和元年度
宿泊者数	336,300	299,300	290,300	280,700	280,700	296,450	257,900
日帰り客数	4,071,900	3,992,100	3,992,100	3,265,300	3,578,700	3,589,400	3,496,000
観光客数	4,394,400	4,291,400	4,450,000	3,546,000	3,928,700	3,885,850	3,753,900
消費額	8,879,430	8,466,168	8,502,066	7,538,756	7,538,756	8,616,237	8,113,946

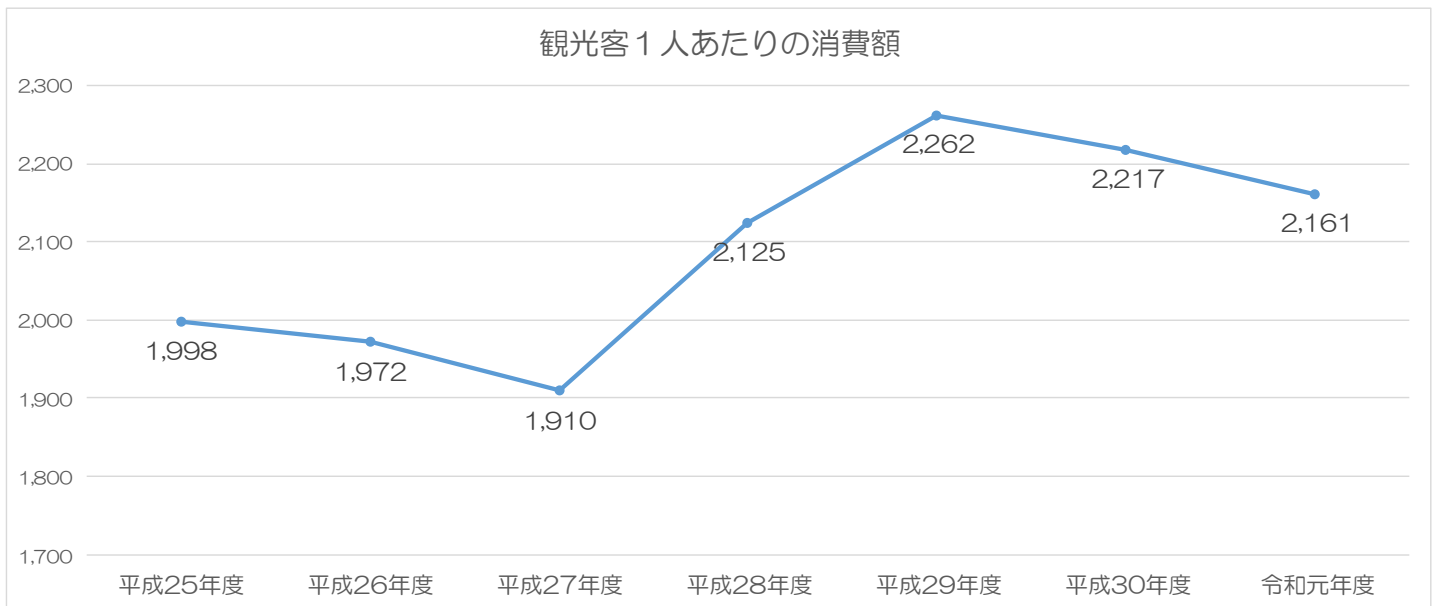

【資料：商工観光・自然環境課】

53 まつり・イベント

月	行事名	月	行事名
4	なしか！祭り	9	筋湯温泉観月祭
5	釜の口温泉まつり		湯坪温泉観月祭
	筋湯温泉花火大会		宝泉寺温泉観月祭
6	くじゅう山開き		九重“夢”温泉郷無料入浴の日
	宝泉寺ほたる祭（6月毎週土曜日）	10	九重ふるさと祭り
7	宝八幡宮アジサイ祭り		九重“夢”大吊り橋紅葉フェスタ
	野上祇園	11	筋湯温泉甘酒祭り
	下旦祇園	12	九重森林公園スキー場オープン
	龍門の滝開き	1	極寒蔵開き
	九重“夢”大吊橋納涼フェスタ	2	宝泉寺おもてなし冬花火
8	くじゅうフェス	3	筋湯おもてなし冬花火
	九重飯田高原ナイトハイク(令和元年度まで)		幸草のお花見会

【資料：商工観光・自然環境課】

災害及び事故

54 火災発生及び損害状況

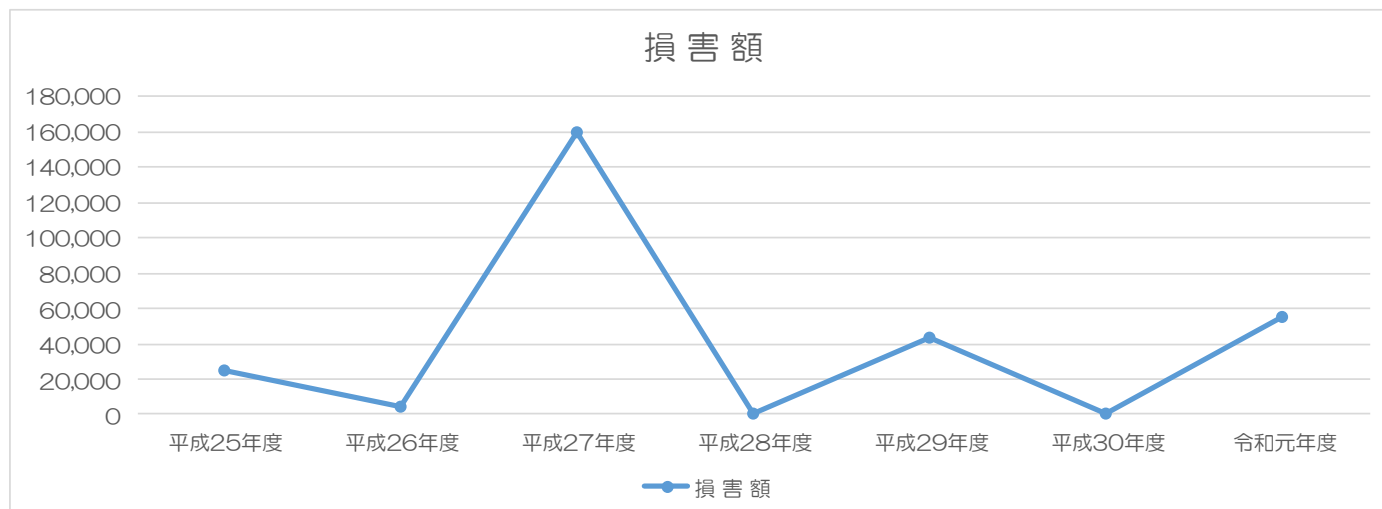

	平成25年度	平成26年度	平成27年度	平成28年度	平成29年度	平成30年度	令和元年度
発生件数	6件	6件	3件	12件	6件	5件	8件
損害額	160,146千円	5,704千円	758千円	43,453千円	499千円	55,495千円	68,172千円

【資料：日田玖珠消防本部】

55 消防団と消防施設の状況(平成31年4月1日現在)

区 分	数 量
団 員 数	370人
分 団 数	13分団
部 数	28部
消 防 ポ ン プ 車	6台
水 槽 付 ポ ン プ 車	2台
小型動力ポンプ付積載車	20台
指 令 車	1台
可 搬 式 散 水 装 置	215台
防 火 水 槽	91基
無線機(車載・携帯)	18基
消防車格納庫・詰所	28棟
消防車進入路総延長	1,385 m

【資料：危機管理情報推進課】

56 交通事故発生状況(平成31年4月1日現在)

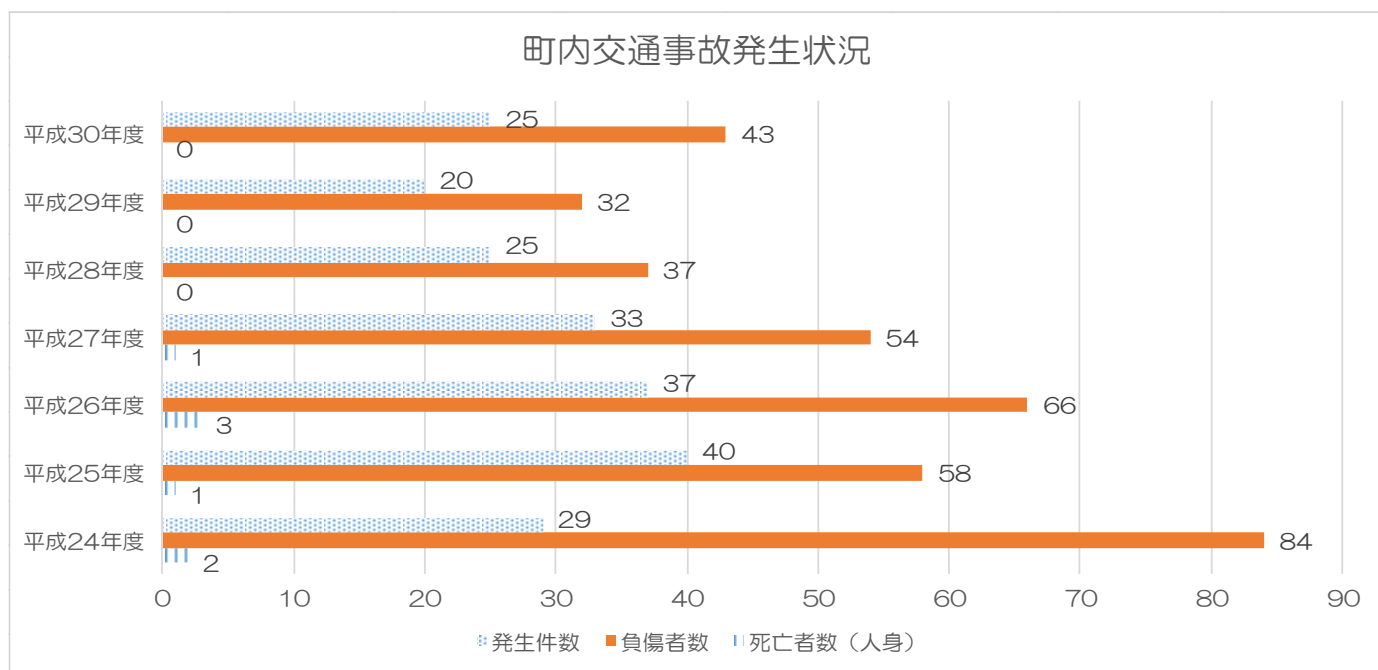

	平成24年度	平成25年度	平成26年度	平成27年度	平成28年度	平成29年度	平成30年度
死亡者数(人身)	2	1	3	1	0	0	0
負傷者数	84	58	66	54	37	32	43
発生件数	29	40	37	33	25	20	25

【資料：玖珠警察署】